

# Studio Due<sup>®</sup>

emotion and creativity in light

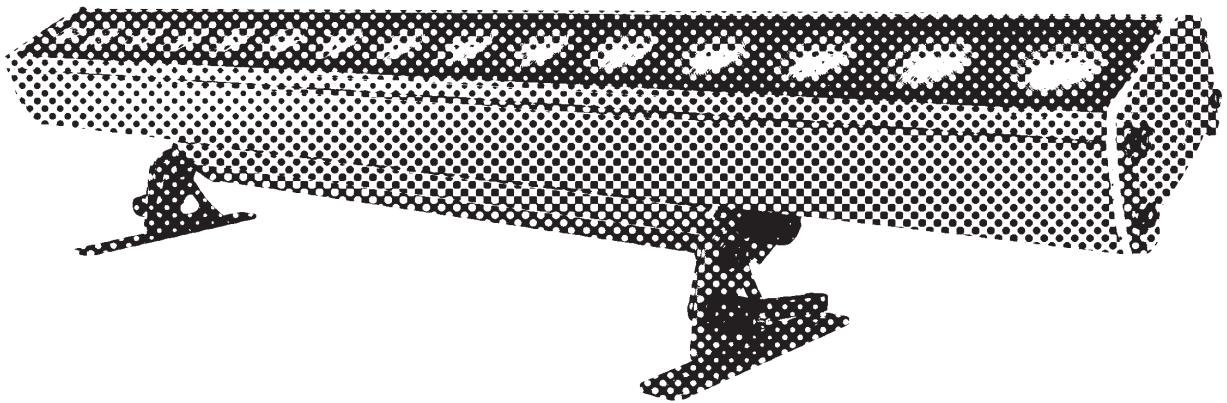
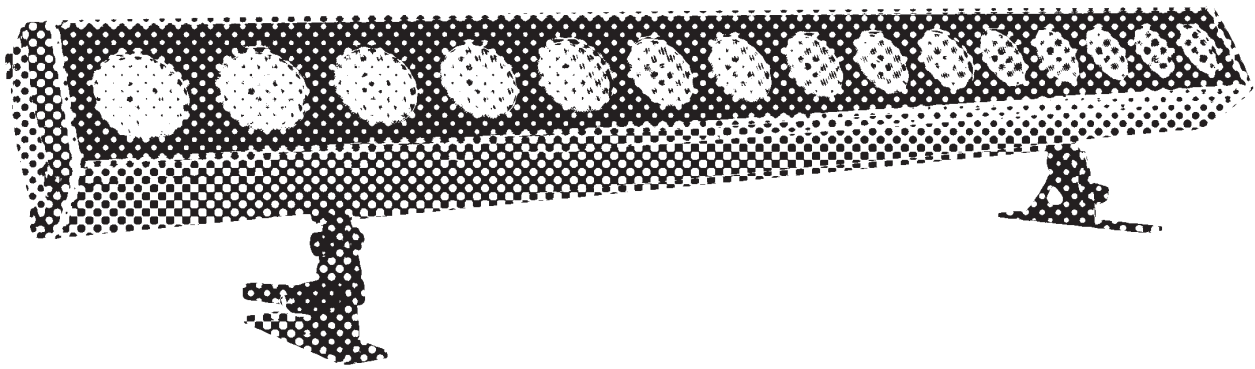

**Archibar** SL 300  
**Archibar** SL 200  
rgbw/fc

User manual for art. 1519 and art. 1518  
Manuale d'uso per art. 1519 e art. 1518

## 4 PIN connector - Connettore 4 PIN

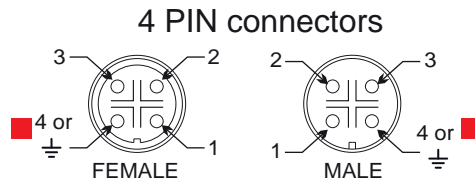

PIN	SIGNAL
1	GROUND/RETURN/OV
2	N.C.
3	DATA COMPLEMENT ( -, INVERTED)
4 or $\perp$	DATA TRUE ( +, NON INVERTED)



**WARNING**  
**IMPORTANTE**

In this connector you can find the NUMBER 4 or the GROUND sign.

In questo connettore potete trovare il NUMERO 4 o il simbolo della TERRA.

**IMPORTANTE**  **WARNING**

**endowed with the fixture - incluso nell'apparecchio**

If you want to connect the fixtures for **OUTDOOR** use, you can make a new cable utilizing the **art. 4 PIN-CONN M/F**

The cable is not endowed with the connectors kit

**art. 4 PIN-CONN M/F**



Se volete utilizzare gli apparecchi all'**ESTERNO**, potete realizzare dei nuovi cavi con **art. 4 PIN-CONN M/F**

Il cavo non è incluso nel kit dei connettori

**optional - opzionale**



**art. 4 PIN/XLR MF (OPTIONAL)**

these **CONNECTORS** are for **INDOOR** use only

questi connettori sono solo per uso **INTERNO**

**INDOOR USE ONLY**

art. 4 PIN/XLR MF male/female connectors (optional)

art. 4 PIN/XLR MF connettori maschio/femmina (opzionale)

these **CONNECTORS** are **IP67**

questi connettori sono **IP67**

## INDEX

Page 4 - Safety informations / Informazioni di sicurezza

Page 5 - Introduction / Introduzione

Page 6 - Technical features / Caratteristiche tecniche

Page 7 - Example of connection DMX controller-fixtures / Esempio di collegamento centralina DMX-fari

Page 8 - Main supply connection / Collegamento fonte di alimentazione

Page 9 - DMX signal connection / Collegamento segnale DMX

Page 9 - Rear view fixture connections / Vista posteriore connessioni apparecchio

Page 10 - Control panel functions -Menu / Funzioni del pannello di controllo - Menu

Page 15 - DMX Listing / Lista dei canali DMX

Page 17 - Built in programs / Lista dei giochi

Page 18 - Physical / Dimensioni

Page 20 - CE standards / Certificazioni CE

Page 21 - Warranty / Garanzia



ARCHIBAR SL300 rgbw/fc (art. 1519)



ARCHIBAR SL200 rgbw/fc (art. 1518)



Click on the QR Code with your smartphone to go directly to the website



Clicca sul codice QR con il tuo smartphone per accedere direttamente al sito web

**WARNING****SAFETY INFORMATION (service personnel)**

READ ALL CAUTIONS AND WARNINGS PRIOR TO OPERATE THIS EQUIPMENT.  
INSTRUCTION TO PREVENT INJURY OR DAMAGE DUE TO ELECTRIC SHOCK, FIRE, MECHANICAL HAZARDS,  
DANGEROUS MATTERS.

**•PROTECTION AGAINST DANGEROUS MATTERS**

At the end of its life, must be collected separately. It shouldn't be thrown as urban waste and neither released in the environment.

It must be collected from the nearest special waste collection point or consigned to your dealer that provides the service. The incorrect waste disposal can damage the environment and the people for the presence of dangerous substances. Sanctions are provided for an unauthorized disposal.

**•PROTECTION AGAINST FIRE**

- 1) Maintain minimum distance of 0,2 meter to lighted objects.
- 2) Replace fuses (if present) only with the specified type and rating.
- 3) Do not install the fixture close to heat sources. Do not lay the connection cable on the fixture when it is warm.
- 4) Fixture designed to be installed on normally flammable surfaces.

**•PROTECTION AGAINST ELECTRIC SHOCK**

- 1) **This equipment must be earthed.**
- 2) Class I equipment. The power supply cord includes a protective earthing conductor as part of the cord.
- 3) Disconnect power before servicing (service personnel).
- 4) To replace the LEDs, contact: Studio Due Trade Srls.
- 5) If the external flexible cable of this appliance is damaged, it must only be replaced by the manufacturer, its assistance service, or equivalent qualified personnel, in order to avoid dangers.

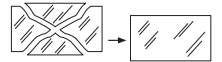
**•PROTECTION AGAINST MECHANICAL HAZARDS**

- 1) Use secondary safety chain when fixing this equipment.
- 2) The protection screens and the lenses must be replaced with genuine parts only if they are visibly damaged and their effectiveness has been reduced, for example, by cracks or deep scratches.
- 3) Do not look directly into the illuminated LEDs of the product for long periods of time. LED lamps can cause eye damage or irritation. Do not look directly into the light source using an optical instrument that focuses on the light beams.



The device should be positioned so that there is no prolonged observation of the device at a distance of less than 100cm. (RG1 – IEC/TR 62778:2014).

**IMPORTANTE****INFORMAZIONI DI SICUREZZA (personale di servizio)**

LEGGERE ATTENTAMENTE TUTTI GLI AVVERTIMENTI PRIMA DI COMPIERE QUALUNQUE OPERAZIONE SU QUESTO APPARECCHIO. ISTRUZIONI PER PREVENIRE LESIONI O DANNI DOVUTI AL FUOCO, ALLE SCOSSE ELETTRICHE, AI RISCHI MECCANICI ED A SOSTANZE PERICOLOSE.

**•PROTEZIONE CONTRO SOSTANZE PERICOLOSE**

A fine vita è oggetto di raccolta separata, non gettare nei comuni cassonetti di rifiuti urbani, né tantomeno nell'ambiente. Può essere consegnato presso gli appositi centri di raccolta differenziata predisposti dalle amministrazioni comunali, oppure presso i rivenditori che forniscono questo servizio. Lo smaltimento errato può causare danni alle persone e all'ambiente per la possibile presenza di sostanze pericolose. Sono previste sanzioni in caso di smaltimento abusivo dei suddetti prodotti.

**•PROTEZIONE CONTRO IL FUOCO**

- 2) Mantenere la distanza minima di 0,2 metri dagli oggetti illuminati.
- 3) Sostituire i fusibili (se presenti) solo con altri dello stesso tipo e valore.
- 4) Non installare il faro vicino fonti di calore. Non appoggiare il cavo di connessione sul faro quando questo è caldo.
- 5) Questo apparecchio è adatto per il montaggio su superfici normalmente incombustibili.

**•PROTEZIONE CONTRO SCOSSE ELETTRICHE**

- 1) **Questo apparecchio necessita di messa a terra.**
- 2) Apparecchio di Classe I. Il conduttore di protezione deve far parte del cavo di alimentazione.
- 3) Disconnettere l'alimentazione prima di aprire l'apparecchio (personale di servizio).

**•PROTEZIONE CONTRO RISCHI MECCANICI**

- 1) Usare la catena di sicurezza supplementare quando installate il faro.
- 2) Gli schermi di protezione e le lenti devono essere sostituiti sempre con ricambi originali se sono visibilmente danneggiati e se la loro efficacia è stata ridotta, per esempio, da fessure o incisioni profonde.
- 3) Non guardare direttamente nei LED illuminati del prodotto per lunghi periodi di tempo. Le lampade a LED possono causare danni o irritazione agli occhi. Non guardare direttamente nella sorgente luminosa utilizzando uno strumento ottico che si concentra sui fasci di luce. L'apparecchio dovrebbe essere posizionato in modo che non sia prevista un'osservazione prolungata dell'apparecchio ad una distanza inferiore di 100cm. (RG1 – IEC/TR 62778:2014).



**INTRODUCTION**

Thanks for using Archibar SL300-SL200 RGBW/FC.

Top product within Archibar series, is the Archibar SL300 RGBW/FC equipped with high powerful LEDs. Robust and reliable case, the new luminarie, IP67 rated is suitable for architectural and entertainment applications.

It has a modern and appealing style which reflect the italian design.

The ARCHIBAR SL200 it has the same shape and design of the ARCHIBAR SL300 but with less powerful LEDs. Suitable for applications where the object to lit isn't higher then 15 meters.

Available in 4 and 3 different measures:

- standard 90 cm. - on request 60 - 120 - 150cm (not possible to realize Archibar SL300 - 150 cm long)
- standard fixture colour finishing is grey. Optional black and white (art. FX-COLOUR).

- **Art. 1519 Archibar SL300 RGBW/FC (full color)** three measures
- **Art. 1518 Archibar SL200 RGBW/FC (full color)** four measures

To obtain the best performances and for a correct functioning of this unit for the years to come, we suggest you to read carefully this manual before connecting or putting the fixture into use. By doing so you will gain experience with its commands and connections and you will be easily able to use it.

**YOUR REFERENCE**

Always remember to give the serial number and to specify the model any time you address the seller for information or assistance.

**BASIC KIT**

- Projector
- 2 connectors 4 pin male and female (without cable)
- 2 LLT connectors 3 pin (19mm) male and female (without cable)
- User manual
- Studio Due warranty
- CE standards

**WARNING**

**Check that the fixture has not been damaged during transport. If it has been damaged or it does not work, address the seller. Whether the fixture has been shipped to you directly, please contact the shipping company. Only the consignee (person or company) can claim for these damages.**

**INTRODUZIONE**

Vi ringraziamo per l' utilizzo del nostro Archibar SL300-SL200 RGBW/FC.

Prodotto top della serie Archibar è la versione SL300 RGBW/FC dotato di LED ad alta potenza. Robusto e affidabile, la nostra nuova barra LED, IP67 è adatta per applicazioni architettoniche ed entertainment.

Ha un design moderno e accattivante che rispecchia il design italiano.

L' Archibar SL200 ha lo stesso design dell' Archibar SL300, ma con LEDs meno potenti. Adatto ad applicazioni in cui le superfici da illuminare non siano ad una distanza superiore di 15 metri.

Disponibile in 4 e 3 diverse misure:

- standard 90 cm. - a richiesta 60 - 120 - 150cm (non è possibile realizzare Archibar SL300 lunga 150cm)
- finitura standard colore grigio. Opzionale nero e bianco (art. FX-COLOR).

- **Art. 1519 Archibar SL300 RGBW/FC (full color)** tre misure
- **Art. 1518 Archibar SL200 RGBW/FC (full color)** quattro misure

Per ottenere il meglio delle prestazioni ed un corretto funzionamento negli anni di questa unità, Vi consigliamo di leggere attentamente questo manuale prima di collegarla e metterla in uso. In questo modo acquisirete familiarità con i suoi comandi e collegamenti affinché possiate utilizzarla facilmente.

**VOSTRA REFERENZA**

Citate sempre il numero del modello e di serie ogni volta che Vi rivolgete al vostro rivenditore per informazioni o assistenza.

**CONFEZIONE BASE**

- Proiettore
- 2 connettori a 4 pin maschio e femmina (senza cavo)
- 2 connettori LLT (19mm) a 3 pin maschio e femmina (senza cavo)
- Manuale d'uso
- Garanzia Studio Due
- Dichiarazione CE

**IMPORTANTE**

**Controllate che l'apparecchio non abbia subito alcun danno durante il trasporto.**

**Se avesse subito dei danni o se non dovesse funzionare, rivolgetevi al vostro rivenditore.**

**Se l'apparecchio vi è stato spedito direttamente, rivolgetevi subito alla ditta di trasporto.**

**Solo il destinatario (la persona o ditta ricevente l'apparecchio) può reclamare per questo tipo di danni.**

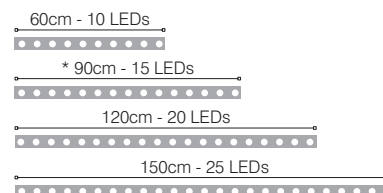
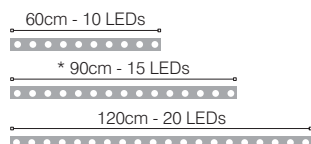

**ARCHIBAR SL300** - standard 90cm

• **SOURCE**

n. 15 RGBW-FC-LEDs  
 Total out lumen:  
 R 1400lm, G 2300lm, B 450lm, W 3300lm

Total light power: 140W

• **OPTIC**

25° (45 mm lenses)  
 On request: narrow, wide, elliptic 45 mm lenses

• **TILT**

Manual 160°

• **CONTROL**

Standard interface: RS-485  
 Protocol: USITT DMX 512

• **CONNECTIONS**

Signal: 4pin IP 67 connector (male-female)  
 possibility to link up to 32 devices in chain  
 Available as accessories:  
 - Wireless DMX receiver  
 Main Power: 3pin IP 67 connector (male-female)  
 possibility to link up to 6 devices at 230V  
 or 3 devices at 120V in chain.

• **SAFETY**

n. 2 eyebolts for safety chains

• **SETUP AND CONFIGURATION**

Control panel with touch technology and led display with flip function  
 or by DRS (remote control device)  
 Dedicated DMX channel for white balance  
 DMX or Auto mode with Master-Slave function  
 Intelligent temperature control  
 Halogen simulation  
 CYM simulation  
 Flicker-free function  
 Smooth dimming function

• **IP 67 RATING PROTECTION**

• **POWER SUPPLY**

Voltage range: 100-240VAC  
 Frequency range: 47-63Hz  
 Active Power factor:  
 PF>0.94/230VAC, PF>0.98/120VAC  
 Current:  
 0.70A@230VAC, 1.25A@120V  
 Power: 150W  
 Fuse T5A (inside fixture)

• **DMX CHANNELS**

9CH mode, 6CH mode, 5CH mode, 4CH mode

• **PHYSICAL**

WxDxH: 928 x110x93 mm (dimension of profile)  
 Weight: 6,7 Kg.

on request: 600 and 1200 mm lenght

**ARCHIBAR SL200** - standard 90cm

• **SOURCE**

n. 15 RGBW-FC-LEDs  
 Total out lumen:  
 R 1400lm, G 3100lm, B 450lm, W 3300lm

Total light power: 100W

• **OPTIC**

25° standard (38 mm lenses)  
 On request: narrow, wide (38 mm lenses)

• **TILT**

Manual 160°

• **CONTROL**

Standard interface: RS-485  
 Protocol: USITT DMX 512

• **CONNECTIONS**

Signal: 4pin IP 67 connector (male-female)  
 possibility to link up to 32 devices in chain  
 Available as accessories:  
 - Wireless DMX receiver  
 Main Power: 3pin IP 67 connector (male-female)  
 possibility to link up to 8 devices at 230V or  
 4 devices at 120V in chain.

• **SAFETY**

n. 2 eyebolts for safety chains

• **SETUP AND CONFIGURATION**

Control panel with touch technology and led display with flip function  
 or by DRS (remote control device)  
 Dedicated DMX channel for white balance  
 DMX or Auto mode with Master-Slave function  
 Intelligent temperature control  
 Halogen simulation  
 CYM simulation  
 Flicker-free function  
 Smooth dimming function

• **IP 67 RATING PROTECTION**

• **POWER SUPPLY**

Voltage range: 100-240VAC  
 Frequency range: 47-63Hz  
 Active Power factor:  
 PF>0.94/230VAC, PF>0.98/120VAC  
 Current:  
 0.50A@230VAC, 0.9A@120V  
 Power: 105W  
 Fuse T3,15A (inside fixture)

• **DMX CHANNELS**

9CH mode, 6CH mode, 5CH mode, 4CH mode

• **PHYSICAL**

WxDxH: 928 x110x93 mm (dimension of profile)  
 Weight: 6 Kg.

on request: 600, 1200 and 1500 mm lenght

**EXAMPLE OF CONNECTION DMX CONTROLLER - FIXTURES / ESEMPIO DI COLLEGAMENTO CENTRALINA - FARI**

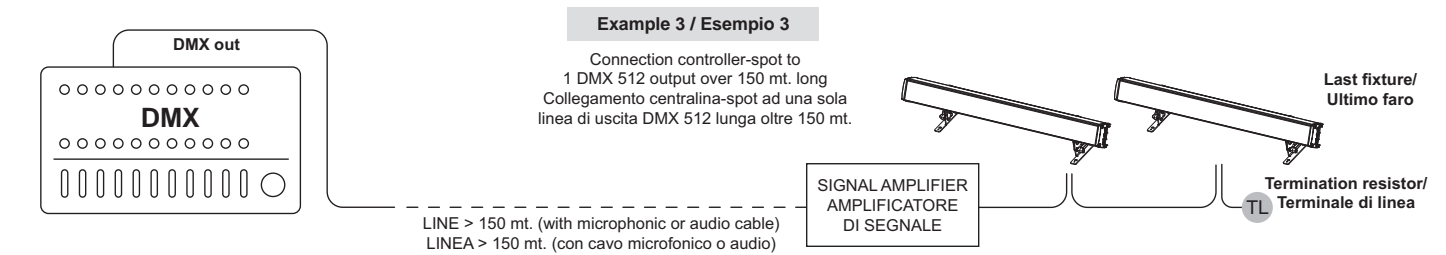
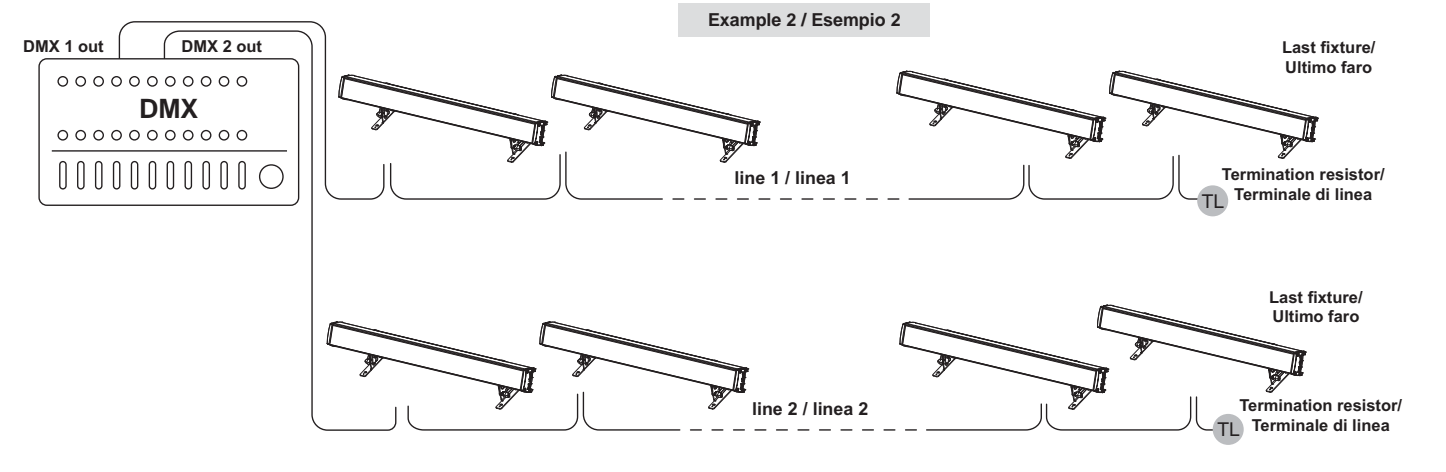
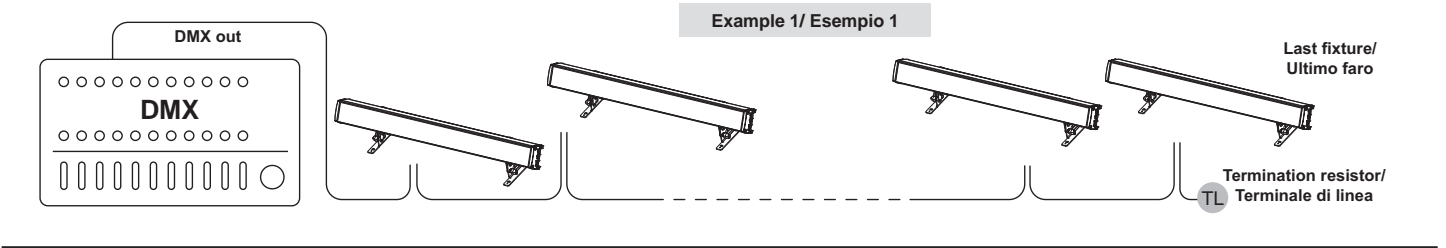

**NORMAL AND MASTER/SLAVE FUNCTIONS / FUNZIONI NORMAL E MASTER/SLAVE**

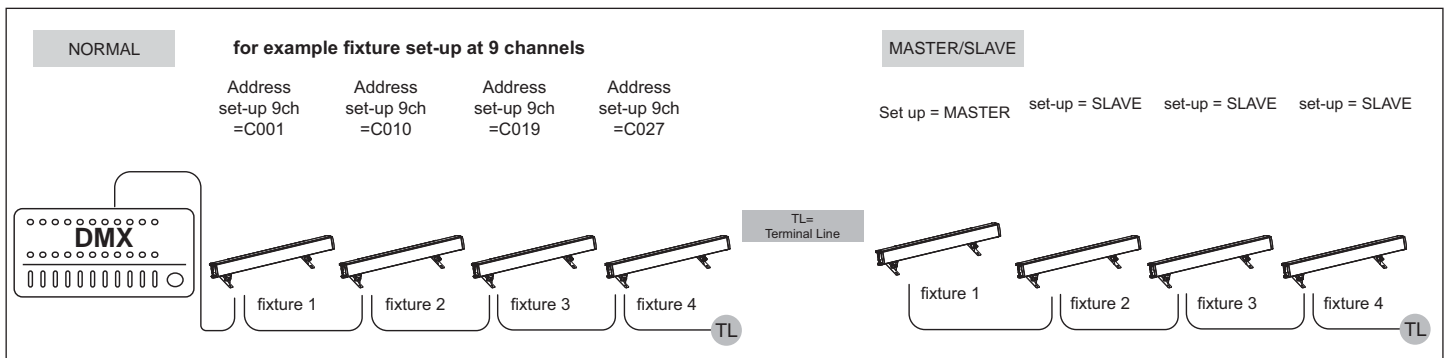

**CONNECTION TO THE MAIN POWER / CONNESSIONE ALLA RETE ELETTRICA**

**eng**

This equipment must be earthed.

Class I equipment. The power supply cord includes a protective earthing conductor as part of the cord.

IMPORTANT: to ensure the IP67 protection rating, in case of replacement of the conductor cable, refer to the CONDUCTOR SIZE TABLE

**ita**

Questo apparecchio necessita di messa a terra.

Apparecchio di Classe I. Il conduttore di protezione deve far parte del cavo di alimentazione.

IMPORTANTE: per garantire il grado di protezione IP67, in caso di sostituzione del cavo di alimentazione, fare riferimento alla TABELLA SEZIONE CONDUTTORE.



**WARNING**

**HIGH VOLTAGE!**

Always disconnect the mains supply before access to the connection area.

**ALTA TENSIONE!**

Scollegare sempre l'alimentazione prima di aprire il vano dei collegamenti.

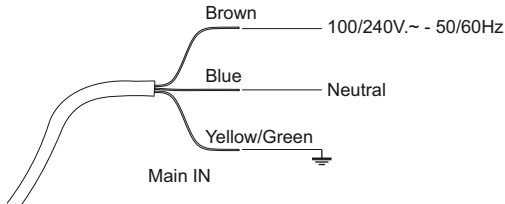

MAIN IN/OUT  
Ingresso/uscita rete

POWER INPUT/ INGRESSO ALIMENTAZIONE Ø 6 - 12mm	
CONDUCTOR SIZES / SEZIONE CONDUTTORE (length / lunghezza < 20mt.)	
MAINS VOLTAGE	CROSS SELECTIONAL AREAS
230V	3X1 mm <sup>2</sup> (minimum)

ø 19mm  
Female connector  
Connettore femmina

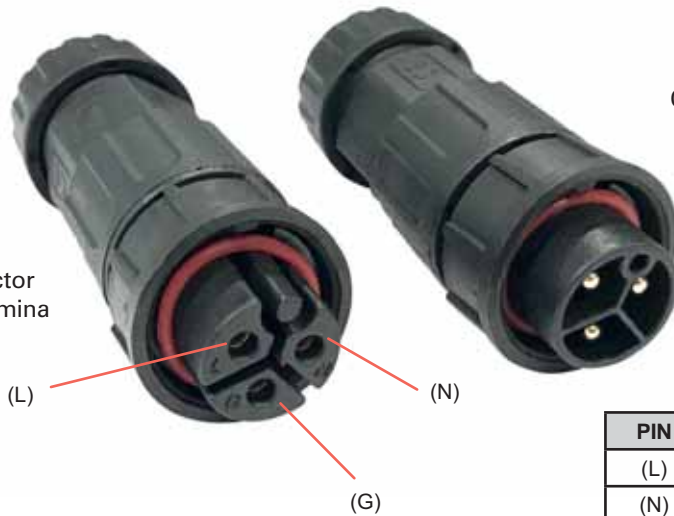

ø 19mm  
Male connector  
Connettore maschio

PIN	SIGNAL
(L)	Line
(N)	Neutral
(G)	Ground



eng

**DMX TERMINAL LINE**

The wrong connection of the terminal line or its non-connection are probably the most frequent reasons for the defective functioning of the DMX line. The terminator is a terminal resistor fitted at the end of the cable furthest from the transmitter. The terminal resistor should have the same value as the impedance of the connection cable. We suggest to use a terminal with a 120 Ohm resistor. It is recommended that all DMX 512 systems have the terminal resistor fitted in the DMX output of the last fixture.

ita

**TERMINALE LINEA DMX**

L'incorretto o il mancato collegamento del terminale di linea è probabilmente la più comune causa del difettoso funzionamento della linea DMX. Il terminale di linea DMX consiste in una resistenza posta alla fine della linea. La resistenza terminale dovrebbe avere idealmente lo stesso valore dell'impedenza del cavo di collegamento. Noi consigliamo di usare come terminale una resistenza da 120 Ohm. E' raccomandato per tutti i sistemi DMX 512 inserire il terminale di linea nel connettore uscita DMX dell'ultimo apparecchio collegato.

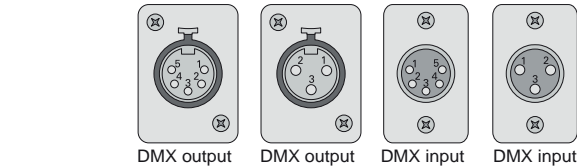
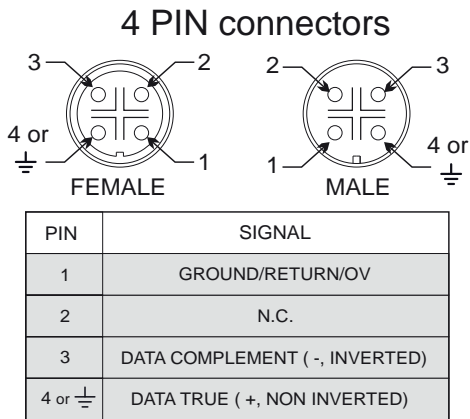

PIN	WIRE	SIGNAL
1	SHIELD	GROUND/RETURN/OV
2	INNER CONDUCTOR	DATA COMPLEMENT ( -, INVERTED)
3	INNER CONDUCTOR	DATA TRUE ( +, NON INVERTED)

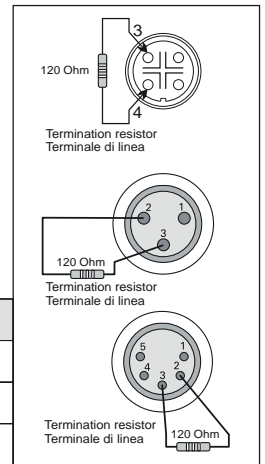

**REAR VIEW / VISTA POSTERIORE**



Female and Male 4 PIN connector  
Connettore femmina e maschio 4 PIN

## BUTTON FUNCTIONS - FUNZIONI DEI PULSANTI



### **IMPORTANT**

If you want to **enter into setup mode**, you must follow the **start procedure**:  
Se desiderate **entrare nella modalità setup**, dovete seguire la **procedura di accesso**:

Press keys in sequence / Premere i tasti in sequenza:

**ENTER >> UP >> DOWN >> ESC**

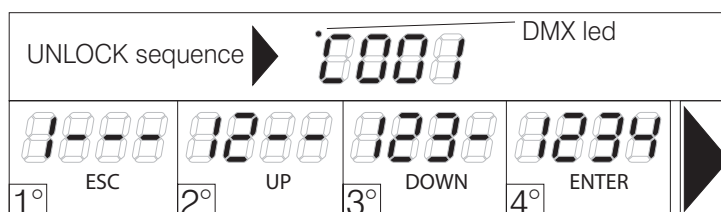

## MENU LIST and BUTTON FUNCTIONS - ELENCO MENU' e FUNZIONI DEI PULSANTI

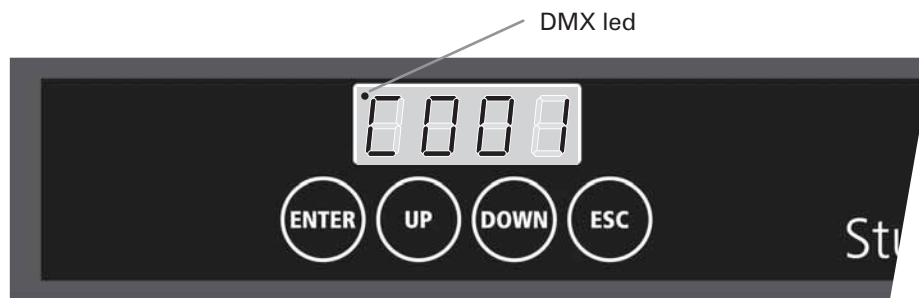

Switching on the fixture you can see the model and the software version. For example:  
All'accensione, viene visualizzato il modello di apparecchio e la versione software. Per esempio:

--> Studio Due Archibar --> 1\_1 0 --> DMX channel --> C001  
than it's shown the first DMX channel. When you press any button it's shown the first menu.  
poi viene visualizzato il primo canale DMX. Quando si preme qualsiasi pulsante, viene visualizzato il primo menu.

- **ENTER**: enter into the menu/submenu (if present) / entra nel menu/sottomenu (se presente)
- **UP**: scroll up into the menu / scorre in alto nel menu
- **DOWN**: scroll down into the menu / scorre in basso nel menu
- **ESC**: exit from the menu/submenu / esce dal menu/sottomenu

**When the display flashing you always must press and hold 1 sec. ENTER to confirm the selected option.**  
**Quando il display lampeggia dovete sempre tenere premuto per 1 sec. ENTER per confermare l'opzione scelta.**

### menu Address (Addr) > Set the DMX address / Imposta l'indirizzo DMX

AAAA press ENTER / premere ENTER

└─▶ 0000

- > Select the channel number .. **c001** .. **c002** .. whit the UP/DOWN buttons. Press ENTER.
- > Selezionate il canale desiderato .. **c001** .. **c002** .. con i tasti UP/DOWN. Premere ENTER.

### menu Display (dISP) > Display functions / Funzioni del display

8858 press ENTER for submenu / premere ENTER per i sottomenu

└─▶ FE88 **(FLIP)** 180° display rotate / Ruota di 180° il display

- > Select the value **off** .. **on** whit the UP/DOWN buttons. Press ENTER.
- > Selezionate il valore desiderato **off** .. **on** con i tasti UP/DOWN. Premere ENTER.

└─▶ 8808 **(brGt)** Display brightness settings / Impostazioni luminosità del display

- > Select the value **1** .. **7** whit the UP/DOWN buttons. Press ENTER.
- > Selezionate il valore desiderato **1** .. **7** con i tasti UP/DOWN. Premere ENTER.

└─▶ 8588 **(LSHd)** Display shutdown settings / Impostazioni spegnimento del display

- > Select the value **off** .. **on** whit the UP/DOWN buttons. Press ENTER.
- > Selezionate il valore desiderato **off** .. **on** con i tasti UP/DOWN. Premere ENTER.

└─▶ 8808 **(LdMM)** Power LEDS dimmer (with active menu) / Dimmer potenza dei LEDS (con menu attivo)

- > Select the value **off** .. **on** with the UP/DOWN buttons. Press ENTER.
- > Selezionate il valore desiderato **off** .. **on** con i tasti UP/DOWN. Premere ENTER.

## menu Auto (AUto) > Auto mode functions / Funzioni auto mode

AUto

press ENTER for submenu / premere ENTER per i sottomenu

↳  **(Mode)**  
Set the DMX/SLAVE/MASTER mode / Imposta la modalità DMX/SLAVE/MASTER

- > Select the value **no .. sl .. pr01 .. pr02 ..** with the UP/DOWN buttons. Press ENTER.
- > Selezionate il valore desiderato **no .. sl .. pr01 .. pr02 ..** con i tasti UP/DOWN. Premere ENTER.

↳  **(SPd)**  
Set the preset execution speed / Imposta la velocità di esecuzione dei giochi interni

- > Select the value **+400% .. -400%** with the UP/DOWN buttons. Press ENTER.
- > Selezionate il valore desiderato **+400% .. -400%** con i tasti UP/DOWN. Premere ENTER.

↳  **(ScnE)**  
Enable or disable the use of a personal scene / Abilita o disabilita l'uso di una scena personale.

- > Select the value **ON .. OFF** with the UP/DOWN buttons. Press ENTER.
- > Selezionate il valore desiderato **ON .. OFF** con i tasti UP/DOWN. Premere ENTER.

If menu SCENE (ScnE) is enabled, it is possible to create a personal scene (you can create a custom color utilizing the menu which will appear below > RED, GREEN, BLUE, WHITE, WHITE BALANCE, varying the DMX values from 0 to 255 for each color)

Se il menu SCENE (ScnE) è attivo, è possibile creare una scena personale (potete creare un colore personalizzato utilizzando i menu che appariranno di seguito > RED, GREEN, BLUE, WHITE, WHITE BALANCE, variando i valori DMX da 0 a 255 per ogni colore)

↳  **red**  
For each color or menu it is possible to varying and than set-up the value from 0 to 255 **without having to confirm** with the ENTER key. These functions are auto-save.

 **green**  
Per ogni singolo colore o menu, è possibile variare e quindi impostare il valore da 0 a 255 **senza dover confermare** con il tasto ENTER. Queste funzioni si salvano automaticamente.

 **blue**  
> Select the single color with the UP/DOWN buttons. Press ENTER.  
> Selezionate il colore con i tasti UP/DOWN. Premere ENTER.

 **white**  
> Select the value **0 .. 255** with the UP/DOWN buttons. Don't press ENTER.  
> Selezionate il valore desiderato **0 .. 255** con i tasti UP/DOWN. Non premere ENTER.

 **white balance**

## menu Wireless (WLSS) > Wireless functions / Funzioni wireless

0099 press ENTER for submenu / premere ENTER per i sottomenu

EAAA

### (EnAb) Enable wireless

Enable or disable the wireless reception / Consente o non consente la ricezione wireless  
The cable reception is disabled / La ricezione via cavo viene disabilitata

- > Select the value **on** .. **off** .. with the UP/DOWN buttons. When the written is flashing, press ENTER.
- > Selezionate il valore desiderato **on** .. **off** .. con i tasti UP/DOWN. Quando la scritta lampeggia, premere ENTER.

0AAA

### (UnLn) Unlink transmission

Remove the link from the fixture to the associated transmitter / Elimina il link tra l'apparecchio e il trasmettitore al quale è stato associato

- > Select the value **on** .. **off** .. with the UP/DOWN buttons. When the written is flashing, press ENTER.
- > Selezionate il valore desiderato **on** .. **off** .. con i tasti UP/DOWN. Quando la scritta lampeggia, premere ENTER.

8888

### (brdG) Bridge function

If wireless is ON, enable the transmission of the received data by cable to the other fixtures / Se il wireless è attivo, consente la trasmissione dati agli altri apparecchi collegati via cavo.

- > Select the value **on** .. **off** .. with the UP/DOWN buttons. Press ENTER.
- > Selezionate il valore desiderato **on** .. **off** .. con i tasti UP/DOWN. Premere ENTER.

EA88

### (Ln)

This menu will be active in the future / Questo menu sarà attivo in futuro

## menu Utility (UTIL) > Utility functions / Funzioni di utilità

0011 press ENTER for submenu / premere ENTER per i sottomenu

90EA

### (SMth)

Set the interpolation type for the smooth dimming function  
Imposta il tipo di interpolazione per la funzione smooth dimming

- > Select the value **off** .. **LoW** .. **Mld** .. **hGH** with the UP/DOWN buttons. Press ENTER.
- > Selezionate il valore desiderato **off** .. **LoW** .. **Mld** .. **hGH** con i tasti UP/DOWN. Premere ENTER.

AA88

### (hALo)

Set the alogen simulation function mode  
Imposta il funzionamento della modalità simulazione lampada alogena

- > Select the value **off** .. **Mld1** .. **Mld2** with the UP/DOWN buttons. Press ENTER.
- > Selezionate il valore desiderato **off** .. **Mld1** .. **Mld2** con i tasti UP/DOWN. Premere ENTER.

2400

### (cyM)

Set the fixture to work in CYM or RGB emulation system  
Imposta l'apparecchio per funzionare come emulatore di sistema CYM o RGB  
(see DMX channels page - vedere pag. canali DMX)

- > Select the value **off** >> **RGB** or **on** >> **CYM** with the UP/DOWN buttons. Press ENTER.
- > Selezionate il valore desiderato **off** >> **RGB** or **on** >> **CYM** con i tasti UP/DOWN. Premere ENTER.

## menu Service (Srvc) > Service functions / Funzioni di servizio

5 0 0 0

press ENTER for submenu / premere ENTER per i sottomenu

FF??

### (FrMt)

Restore the factory setting (Require confirmation) **FM-?**

Ripristina le impostazioni di fabbrica (Viene chiesta conferma) **FM-?**

- > Select the value **off** .. **on** with the UP/DOWN buttons. Press ENTER.
- > Selezionate il valore desiderato **off** .. **on** con i tasti UP/DOWN. Premere ENTER.

EESE

### (tEst)

Enables the fixture test and execute a factory program to check the right functioning.

Abilita il test dell'apparecchio ed esegue un programma di fabbrica per verificarne il funzionamento

- > Select the value **t-on** with the UP/DOWN buttons. T-on is flashing, the test is in progress. Press any key to exit.
- > Selezionate il valore desiderato **t-on** con i tasti UP/DOWN. T-on lampeggia, il test è in corso. Premere qualsiasi tasto per uscire.

AEHA

**(nchn)** Set the DMX channels of the fixture / Imposta il numero di canali DMX dell'apparecchio

- > Select the value **9** .. **5** .. **4** with the UP/DOWN buttons. Press ENTER. (see DMX channel page)
- > Selezionate il valore desiderato **9** .. **5** .. **4** con i tasti UP/DOWN. Premere ENTER. (vedere pag. canali DMX)

FL??

**(FLcr)** Flicker free function / Funzione flicker free

from 2.09 software version / dalla versione software 2.09

- > Select the value **f1** .. **f2** with the UP/DOWN buttons. Press ENTER.
- > Selezionate il valore desiderato **f1** .. **f2** con i tasti UP/DOWN. Premere ENTER.

AE??

**(ntc)** Service personnel only / Solo personale di servizio

## DMX CHANNELS / CANALI DMX

### • 9 Channels mode • Modalità 9 Canali

CH1: Red  
 CH2: Green  
 CH3: Blue  
 CH4: White  
 CH5: Strobe  
 CH6: Dimmer  
 CH7: Led Fade Time  
 CH8: Rainbow  
 CH9: Fix White (Balanced White)

### • 5 Channels mode • Modalità 5 Canali

CH1: Red  
 CH2: Green  
 CH3: Blue  
 CH4: White  
 CH5: Dimmer

### • 4 Channels mode • Modalità 4 Canali

CH1: Red  
 CH2: Green  
 CH3: Blue  
 CH4: White

### • 9 Channels mode with CYM emulation • Modalità 9 Canali con emulazione CYM

CH1: Cyan  
 CH2: Yellow  
 CH3: Magenta  
 CH4: White  
 CH5: Strobe  
 CH6: Dimmer  
 CH7: Led Fade Time  
 CH8: Rainbow  
 CH9: Fix White (Balanced White)

### • 5 Channels mode with CYM emulation • Modalità 5 Canali con emulazione CYM

CH1: Cyan  
 CH2: Yellow  
 CH3: Magenta  
 CH4: White  
 CH5: Dimmer

### • 4 Channels mode with CYM emulation • Modalità 4 Canali con emulazione CYM

CH1: Cyan  
 CH2: Yellow  
 CH3: Magenta  
 CH4: White

## DMX Channels list 9Ch / Lista dei canali DMX 9Ch

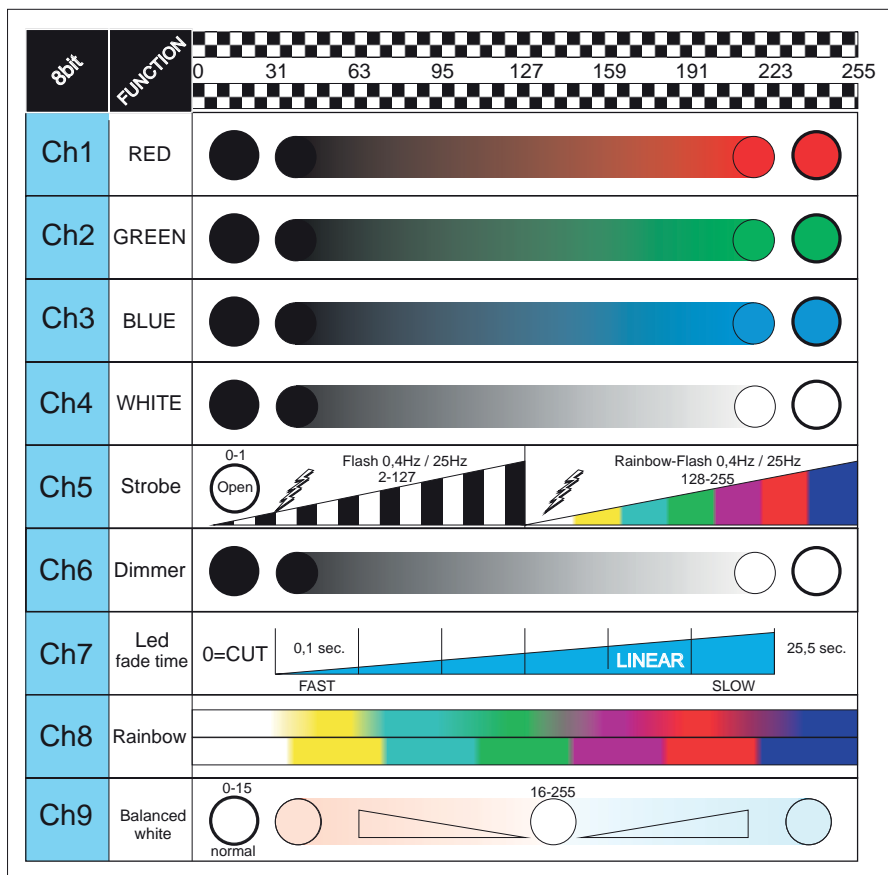

**DMX Channels list 5Ch / Lista dei canali DMX 5Ch**

8bit	FUNCTION	0 31 63 95 127 159 191 223 255									
		[Checkered bar]									
Ch1	RED										
Ch2	GREEN										
Ch3	BLUE										
Ch4	WHITE										
Ch5	Dimmer										

**DMX Channels list 4Ch / Lista dei canali DMX 4Ch**

8bit	FUNCTION	0 31 63 95 127 159 191 223 255									
		[Checkered bar]									
Ch1	RED										
Ch2	GREEN										
Ch3	BLUE										
Ch4	WHITE										

STUDIODUE light s.r.l.  
 str. Poggino, 100 - 01100 VITERBO ITALY - tel. +39 0761 352520 - fax +39 0761 352653

<http://www.studiodue.com> E-Mail: [info@studiodue.com](mailto:info@studiodue.com) - [service@studiodue.com](mailto:service@studiodue.com)



## BUILT IN PROGRAMS / LISTA DEI GIOCHI

Here below the list of 24 preset of the fixture.

Qui di seguito la lista dei 24 giochi presenti nell'apparecchio.

<b>Preset 1</b>	<b>Fixed RED</b>
<b>Preset 2</b>	<b>Fixed GREEN</b>
<b>Preset 3</b>	<b>Fixed BLUE</b>
<b>Preset 4</b>	<b>Fixed WHITE (w)</b>
<b>Preset 5</b>	<b>Fixed MAGENTA</b>
<b>Preset 6</b>	<b>Fixed YELLOW</b>
<b>Preset 7</b>	<b>Fixed CYAN</b>
<b>Preset 8</b>	<b>COLOR CHANGE FAST (Red, Green, Blue, Magenta, Yellow, Cyan, White) Color change no fade</b>
<b>Preset 9</b>	<b>COLOR CHANGE SLOW (Red, Green, Blue, Magenta, Yellow, Cyan, White) Color change with 2,5 sec. fade</b>
<b>Preset 10</b>	<b>RAINBOW SLOW</b>
<b>Preset 11</b>	<b>RAINBOW MID</b>
<b>Preset 12</b>	<b>RAINBOW FAST</b>
<b>Preset 13 to .....</b>	<b>WHITE BALANCE (from cool) .....</b>
<b>Preset 18</b>	<b>WHITE BALANCE (to warm)</b>
<b>Preset 19 to .....</b>	<b>SIMULATION SODIUM lamps (yellow type) .....</b>
<b>Preset 24</b>	<b>SIMULATION SODIUM lamps (yellow type)</b>

PHYSICAL / DIMENSIONI

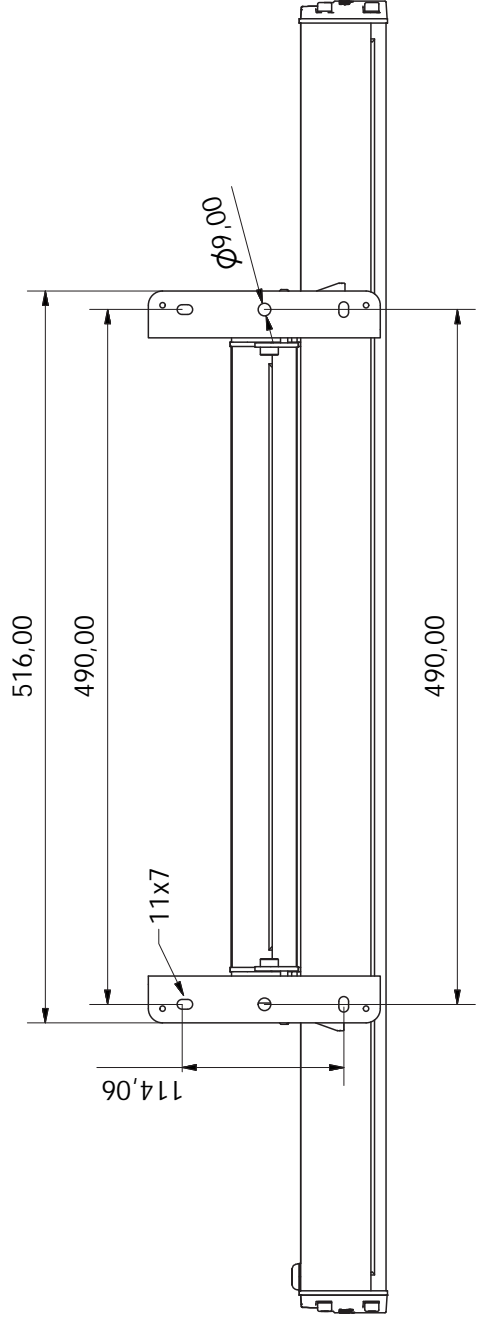
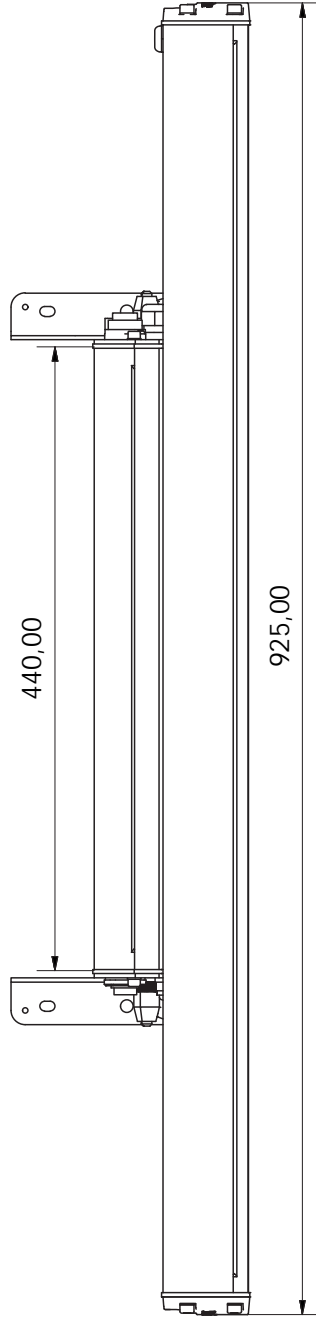
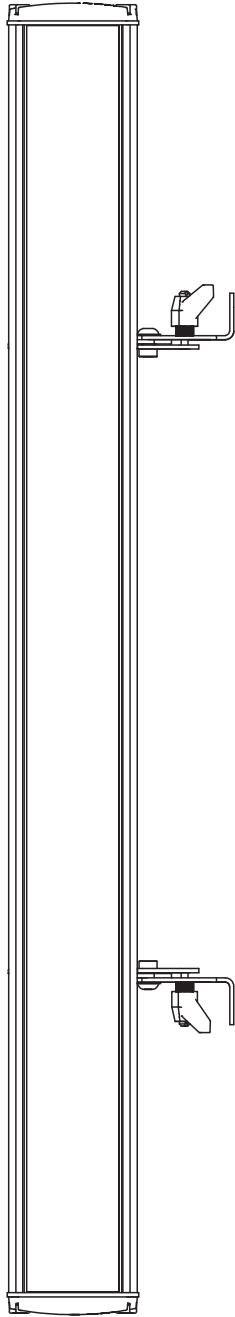
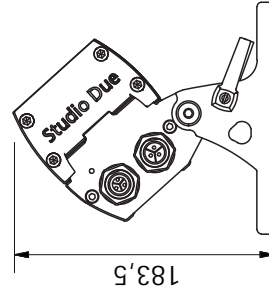
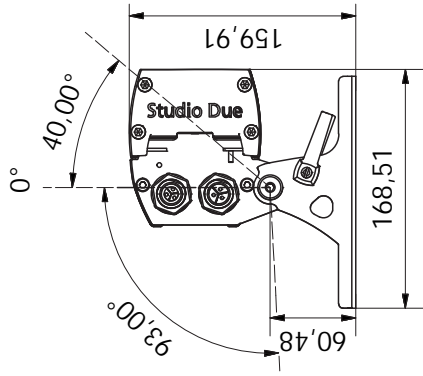

ARCHIBAR SL300 - 900mm  
ARCHIBAR SL200 - 900mm

new series

StudioDue<sup>®</sup>  
emotion and creativity in light

this page is intentionally left blank / questa pagina è stata lasciata intenzionalmente bianca

this page is intentionally left blank / questa pagina è stata lasciata intenzionalmente bianca

Dichiarazione CE di conformità Declaration CE of conformity

La ditta: STUDIO DUE light s.r.l.  
The firm: Strada Poggino, 100  
01100 VITERBO  
ITALY

dichiara sotto la propria responsabilità che il prodotto:  
declare under our sole responsibility that the product:

**ARCHIBAR SL300 RGBW/FC IP67**  
codice 1519 (all series: 60-90-120-150cm)

è conforme alle norme: CE  
is in conformity with the standard: CE

EN 60598-1 Ed. VII (CEI 34-23 Ed. II)  
EN 60598-2-17 Ed. II (CEI 34-38 Ed. II )

CEI EN 61000-3-2	CEI EN 55013	CEI EN 61000-4-2	CEI EN 61000-4-11
CEI EN 61000-3-3	CEI EN 55014-1	CEI EN 61000-4-4	CEI EN 55103-1
CEI EN 60065	CEI EN 55013-1	CEI EN 61000-4-5	CEI EN 55103-2
CEI EN 55022	CEI EN 55015	CEI EN 61000-4-6	
CEI EN 55011		CEI EN 61000-4-3	

e quindi ai requisiti essenziali delle Direttive:  
and therefore according to essential requirement of Directives:

LV 73/23 AND 93/68 EEC  
EMC 89/336 AND 93/68 EEC

Data di apposizione CE : 15  
Date of CE marking : 15

VITERBO, 30/06/2015

PAOLO SENSI  
General Manager

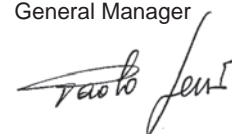

Dichiarazione CE di conformità Declaration CE of conformity

La ditta: STUDIO DUE light s.r.l.  
The firm: Strada Poggino, 100  
01100 VITERBO  
ITALY

dichiara sotto la propria responsabilità che il prodotto:  
declare under our sole responsibility that the product:

**ARCHIBAR SL200 RGBW/FC IP67**  
codice 1518 (all series: 60-90-120-150cm)

è conforme alle norme: CE  
is in conformity with the standard: CE

EN 60598-1 Ed. VII (CEI 34-23 Ed. II)  
EN 60598-2-17 Ed. II (CEI 34-38 Ed. II )

CEI EN 61000-3-2	CEI EN 55013	CEI EN 61000-4-2	CEI EN 61000-4-11
CEI EN 61000-3-3	CEI EN 55014-1	CEI EN 61000-4-4	CEI EN 55103-1
CEI EN 60065	CEI EN 55013-1	CEI EN 61000-4-5	CEI EN 55103-2
CEI EN 55022	CEI EN 55015	CEI EN 61000-4-6	
CEI EN 55011		CEI EN 61000-4-3	

e quindi ai requisiti essenziali delle Direttive:  
and therefore according to essential requirement of Directives:

LV 73/23 AND 93/68 EEC  
EMC 89/336 AND 93/68 EEC

Data di apposizione CE : 15  
Date of CE marking : 15

VITERBO, 29/07/2015

PAOLO SENSI  
General Manager

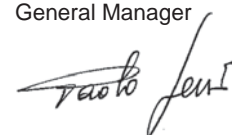

# Warranty CARD



Company name: .....

Mr./Mrs./Miss: .....

Address: .....

Tel. or E-mail : .....

Dealer: .....

## SALE CONDITIONS

1) Price quoted are not inclusive of lamp and package.  
Package charge is 2% on the net price for all the items.  
These prices should be subject to possible variations for eventual rises of production costs or duties.  
Claims for possible damages during the freight, must be notified to the carrier.  
Any claim must be notified within 8 days from the receipt of the goods.  
The buyer is responsible of the right installation and use of the apparatus.  
All the apparatuses are guaranteed for one year against defects of manufacture or materials.  
Defects and breakages caused by wrong connection or use of the apparatuses are not subject to guarantee.  
The lamp is excluded from the warranty.  
For any dispute is competent the Tribunal of Viterbo.

## CONDIZIONI DI VENDITA

1) I prezzi riportati sono esclusi di IVA, lampada ed imballaggio.  
Il costo di imballaggio è del 2% sul prezzo netto per tutti gli articoli.  
Detti prezzi possono essere soggetti a possibili variazioni per eventuali aumenti dei costi di produzione o imposte.  
La merce viaggia a rischio e pericolo del committente, anche se in porto franco.  
Reclami per possibili danni durante il trasporto, dovranno essere fatti esclusivamente al vettore.  
Eventuali osservazioni sulle merci ricevute dovranno esserci notificate entro e non oltre 8 giorni dal ricevimento delle medesime.  
Sui ritardi dei pagamenti verrà conteggiato l'interesse commerciale.  
L'acquirente si impegna a comunicare la propria esatta ragione sociale e partita IVA al momento dell'ordine e sotto la propria responsabilità di verificarla in fattura.  
L'acquirente è responsabile della corretta installazione ed uso delle apparecchiature.  
Tutte le apparecchiature godono della garanzia di un anno contro difetti di fabbricazione o di materiali, sono esclusi dalla garanzia danni derivanti da un cattivo uso o installazione delle apparecchiature.  
Le lampade restano comunque escluse dalla garanzia.  
Per ogni controversia è competente il Foro di Viterbo.

# Studio Due<sup>®</sup>

emotion and creativity in light

## **Head Office: STUDIO DUE s.r.l. (I)**

Str. Poggino, 100 - 01100 Viterbo (Italy)  
tel. +39.0761.352520  
fax +39.0761.352653  
info@studiodue.com

## **STUDIO DUE (UK)**

3 Encon Court Owl Close  
Moulton Park Industrial Estate  
Northampton England UK - NN3 6 HZ  
tel. +44.1933.650.820  
info@studiodue.co.uk

**www.studiodue.com**  
for technical info  
**service@studiodue.com**