

# Studio Due<sup>®</sup>

emotion and creativity in light

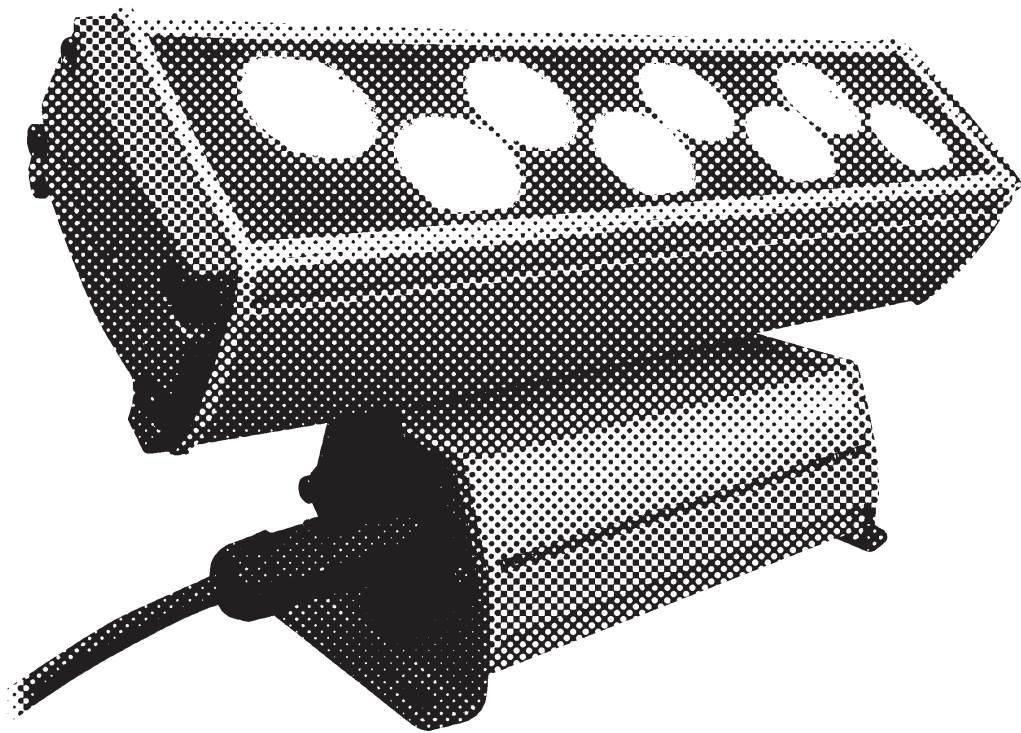

**Archi 40**

rgbw/fc

**User manual for art. 1702  
Manuale d'uso per art. 1702**

## 4 PIN connector - Connettore 4 PIN



In this connector you can find the NUMBER 4 or the GROUND sign.

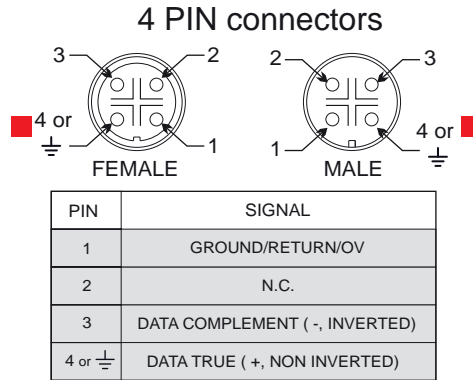

**WARNING**  
**IMPORTANTE**

In questo connettore potete trovare il NUMERO 4 o il simbolo della TERRA.

**IMPORTANTE** **WARNING**

**endowed with the fixture - incluso nell'apparecchio**

If you want to connect the fixtures for **OUTDOOR** use, you can make a new cable utilizing the **art. 4 PIN-CONN M/F**

The cable is not endowed with the connectors kit

**art. 4 PIN-CONN M/F**



Se volete utilizzare gli apparecchi all'**ESTERNO**, potete realizzare dei nuovi cavi con **art. 4 PIN-CONN M/F**

Il cavo non è incluso nel kit dei connettori

**optional - opzionale**



**art. 4 PIN/XLR MF (OPTIONAL)**

**these CONNECTORS are for INDOOR use only**

questi connettori sono solo per uso INTERNO

**INDOOR USE ONLY**

art. 4 PIN/XLR MF male/female connectors (optional)

art. 4 PIN/XLR MF connettori maschio/femmina (opzionale)

**these CONNECTORS are IP67**

questi connettori sono IP67

## **INDEX**

Page 4 - Safety informations / Informazioni di sicurezza

Page 5 - Introduction / Introduzione

Page 6 - Technical features / Caratteristiche tecniche

Page 7 - Example of connection DMX controller-fixtures / Esempio di collegamento centralina DMX-fari

Page 8 - Main supply connection / Collegamento fonte di alimentazione

Page 9 - DMX signal connection / Collegamento segnale DMX

Page 9 - Rear view fixture connections / Vista posteriore connessioni apparecchio

Page 10 - Setup and configuration of DRS Setup - Configurazione del DRS Setup

Page 12 - Menu list / Lista menu

Page 13 - DMX Listing / Lista dei canali DMX

Page 15 - Built in programs / Lista dei giochi

Page 16 - Physical / Dimensioni

Page 17 - CE standards / Certificazioni CE

Page 18 - Warranty / Garanzia

**WARNING****SAFETY INFORMATION (service personnel)**

READ ALL CAUTIONS AND WARNINGS PRIOR TO OPERATE THIS EQUIPMENT.  
INSTRUCTION TO PREVENT INJURY OR DAMAGE DUE TO ELECTRIC SHOCK, FIRE, MECHANICAL HAZARDS,  
DANGEROUS MATTERS.

**•PROTECTION AGAINST DANGEROUS MATTERS**

At the end of its life, must be collected separately. It shouldn't be thrown as urban waste and neither released in the environment.

It must be collected from the nearest special waste collection point or consigned to your dealer that provides the service. The incorrect waste disposal can damage the environment and the people for the presence of dangerous substances. Sanctions are provided for an unauthorized disposal.

**•PROTECTION AGAINST FIRE**

- 1) Maintain minimum distance of 0,1 meter from walls or any other type flammable surfaces.
- 2) Maintain minimum distance of 0,1 meter to lighted objects .
- 3) Replace fuses (if present) only with the specified type and rating.
- 4) Do not install the fixture close to heat sources. Do not lay the connection cable on the fixture when it is warm.
- 5) Fixture designed to be installed on normally flammable surfaces.

**•PROTECTION AGAINST ELECTRIC SHOCK**

- 1) **This equipment must be earthed.**
- 2) Class I equipment. The power supply cord includes a protective earthing conductor as part of the cord.
- 3) Disconnect power before servicing (service personnel).

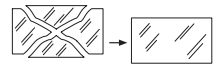
**•PROTECTION AGAINST MECHANICAL HAZARDS**

- 1) Use secondary safety chain when fixing this equipment.
- 2) Equipment surface may reach temperature up to 75°C.
- 3) The protection screens and the lenses must be replaced with genuine parts only if they are visibly damaged and their effectiveness has been reduced, for example, by cracks or deep scratches.

**IMPORTANTE****INFORMAZIONI DI SICUREZZA (personale di servizio)**

LEGGERE ATTENTAMENTE TUTTI GLI AVVERTIMENTI PRIMA DI COMPIERE QUALUNQUE OPERAZIONE SU QUESTO APPARECCHIO. ISTRUZIONI PER PREVENIRE LESIONI O DANNI DOVUTI AL FUOCO, ALLE SCOSSE ELETTRICHE, AI RISCHI MECCANICI ED A SOSTANZE PERICOLOSE.

**•PROTEZIONE CONTRO SOSTANZE PERICOLOSE**

A fine vita è oggetto di raccolta separata, non gettare nei comuni cassonetti di rifiuti urbani, né tantomeno nell'ambiente. Può essere consegnato presso gli appositi centri di raccolta differenziata predisposti dalle amministrazioni comunali, oppure presso i rivenditori che forniscono questo servizio. Lo smaltimento errato può causare danni alle persone e all'ambiente per la possibile presenza di sostanze pericolose. Sono previste sanzioni in caso di smaltimento abusivo dei suddetti prodotti.

**•PROTEZIONE CONTRO IL FUOCO**

- 1) Mantenere la distanza minima di 0,1 metri da pareti ed altre superfici infiammabili.
- 2) Mantenere la distanza minima di 0,1 metri dagli oggetti illuminati.
- 3) Sostituire i fusibili (se presenti) solo con altri dello stesso tipo e valore.
- 4) Non installare il faro vicino fonti di calore. Non appoggiare il cavo di connessione sul faro quando questo è caldo.
- 5) Questo apparecchio è adatto per il montaggio su superfici normalmente infiammabili.

**•PROTEZIONE CONTRO SCOSSE ELETTRICHE**

- 1) **Questo apparecchio necessita di messa a terra.**
- 2) Apparecchio di Classe I. Il conduttore di protezione deve far parte del cavo di alimentazione.
- 3) Disconnettere l'alimentazione prima di aprire l'apparecchio (personale di servizio).

**•PROTEZIONE CONTRO RISCHI MECCANICI**

- 1) Usare la catena di sicurezza supplementare quando installate il faro.
- 2) La temperatura dell'apparecchio può raggiungere 75°C.
- 3) Gli schermi di protezione e le lenti devono essere sostituiti sempre con ricambi originali se sono visibilmente danneggiati e se la loro efficacia è stata ridotta, per esempio, da fessure o incisioni profonde.



**INTRODUCTION**

Thanks for using Archi 40 RGBW/FC.  
The ARCHI 40 is equipped with 8 RGBW/FC High Power LEDs.  
It's the smaller version of the new Archibar SL line.

**• Art. 1702 Archi 40 RGBW/FC (full color)**

- standard fixture colour finishing is grey. Optional black and white (art. FX-COLOR).

To obtain the best performances and for a correct functioning of this unit for the years to come, we suggest you to read carefully this manual before connecting or putting the fixture into use. By doing so you will gain experience with its commands and connections and you will be easily able to use it.

**YOUR REFERENCE**

Always remember to give the serial number and to specify the model any time you address the seller for information or assistance.

**BASIC KIT**

- Projector with MAIN IN cable and DMX IN/OUT cables with XLR connectors
- 2 LLT ø 19 connectors 3 pin male and female (without cable) - Main in/out
- 2 connectors 4 pin male and female (without cable) - DMX
- User manual
- Studio Due warranty
- CE standards

**WARNING**

**Check that the fixture has not been damaged during transport. If it has been damaged or it does not work, address the seller. Whether the fixture has been shipped to you directly, please contact the shipping company. Only the consignee (person or company) can claim for these damages.**

**INTRODUZIONE**

Vi ringraziamo per l' utilizzo del nostro Archi 40 RGBW/FC.  
L' Archi 40 è dotato di 8 LEDs RGBW/FC ad Alta Potenza.  
E' la versione più piccola della nuova linea Archibar SL.

**• Art. 1702 Archi 40 RGBW/FC (full color)**

- finitura standard colore grigio. Opzionale nero e bianco (art. FX-COLOR).

Per ottenere il meglio delle prestazioni ed un corretto funzionamento negli anni di questa unità, Vi consigliamo di leggere attentamente questo manuale prima di collegarla e metterla in uso. In questo modo acquisirete familiarità con i suoi comandi e collegamenti affinché possiate utilizzarla facilmente.

**VOSTRA REFERENZA**

Citate sempre il numero del modello e di serie ogni volta che Vi rivolgete al vostro rivenditore per informazioni o assistenza.

**CONFEZIONE BASE**

- Proiettore con cavo RETE e cavi DMX IN/OUT con connettori XLR
- 2 connettori LLT ø 19 a 3 pin maschio e femmina (senza cavo) - Rete in/out
- 2 connettori a 4 pin maschio e femmina (senza cavo) - DMX
- Manuale d'uso
- Garanzia Studio Due
- Dichiarazione CE

**IMPORTANTE**

**Controllate che l'apparecchio non abbia subito alcun danno durante il trasporto.  
Se avesse subito dei danni o se non dovesse funzionare, rivolgetevi al vostro rivenditore.  
Se l'apparecchio vi è stato spedito direttamente, rivolgetevi subito alla ditta di trasporto.  
Solo il destinatario (la persona o ditta ricevente l'apparecchio) può reclamare per questo tipo di danni.**



• **SOURCE**

n. 8 RGBW-FC-LEDs  
Total out lumen:  
R 700lm, G 900lm, B 210lm, W 1400lm  
Total light power: 56W

• **OPTIC**

Medium beam (38 mm lenses)  
On request: narrow, wide

• **TILT**

Manual 160°

• **CONTROL**

Standard interface: RS-485  
Protocol: USITT DMX 512

• **CONNECTIONS**

Signal: cables with 3pin XLR connector (male-female)  
possibility to link up to 32 devices in chain  
Available as accessories:  
- Wireless DMX receiver  
Main Power: 1mt. cable

• **SETUP AND CONFIGURATION**

By DRS (remote control device)  
Dedicated DMX channel for white balance  
DMX or Auto mode with Master-Slave function  
Intelligent temperature control  
Halogen simulation  
CYM simulation  
Flicker-free function  
Smooth dimming function

• **IP 67 RATING PROTECTION**

• **POWER SUPPLY**

Voltage range: 100-240VAC  
Frequency range: 47-63Hz  
Active Power factor: PF>0.93/230VAC  
Current: 0.30A@230VAC  
Power: 60W  
Fuse T3,15A (inside fixture)

• **DMX CHANNELS**

9CH mode, 6CH mode, 5CH mode, 4CH mode

• **PHYSICAL**

WxDxH: 323x60x91,4 mm (dimension of profile)  
Weight: 2,6 Kg.

**EXAMPLE OF CONNECTION DMX CONTROLLER - FIXTURES / ESEMPIO DI COLLEGAMENTO CENTRALINA - FARI**

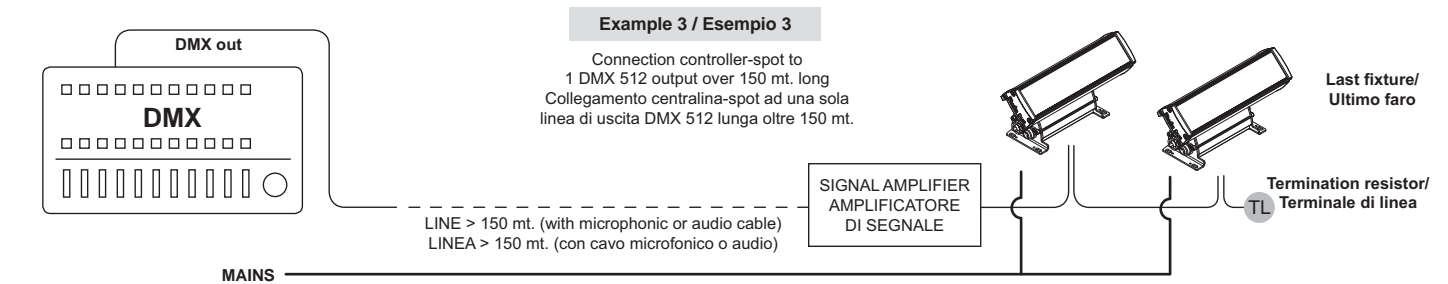
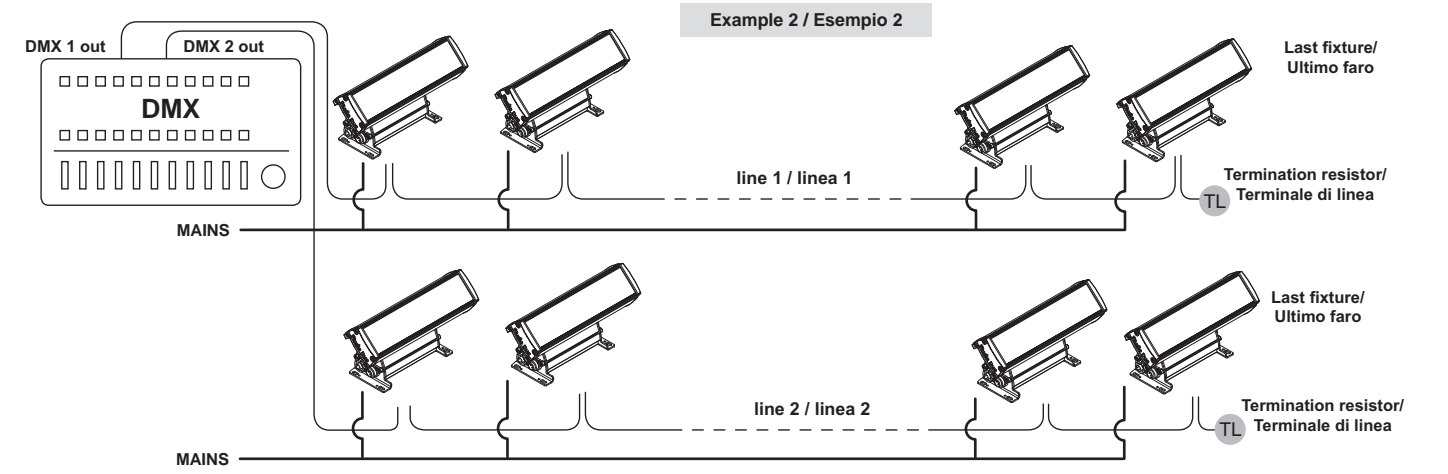
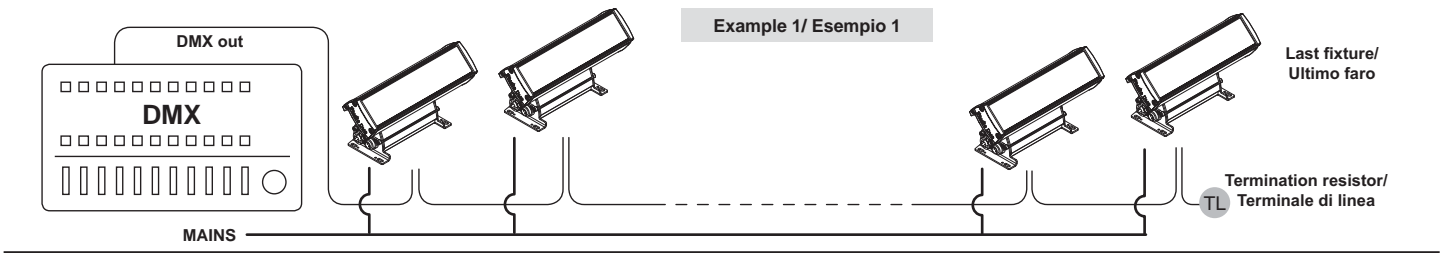

**NORMAL AND MASTER/SLAVE FUNCTIONS / FUNZIONI NORMAL E MASTER/SLAVE**

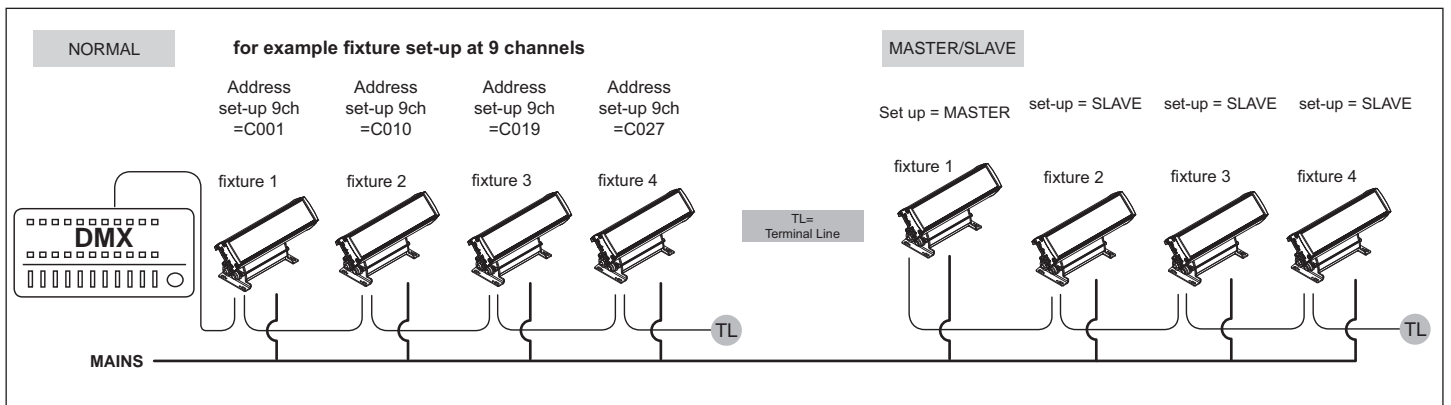

**CONNECTION TO THE MAIN POWER / CONNESSIONE ALLA RETE ELETTRICA**

**eng**

This equipment must be earthed.

Class I equipment. The power supply cord includes a protective earthing conductor as part of the cord.

IMPORTANT: to ensure the IP67 protection rating, in case of replacement of the conductor cable, refer to the CONDUCTOR SIZE TABLE

**ita**

Questo apparecchio necessita di messa a terra.

Apparecchio di Classe I. Il conduttore di protezione deve far parte del cavo di alimentazione.

IMPORTANTE: per garantire il grado di protezione IP67, in caso di sostituzione del cavo di alimentazione, fare riferimento alla TABELLA SEZIONE CONDUTTORE.



**WARNING**

**HIGH VOLTAGE!**

Always disconnect the mains supply before access to the connection area.

**ALTA TENSIONE!**

Scollegare sempre l'alimentazione prima di aprire il vano dei collegamenti.

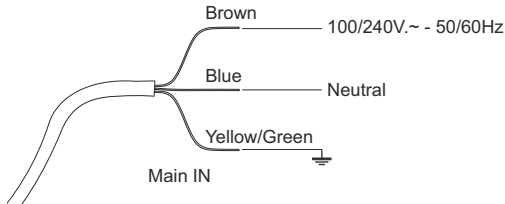

POWER INPUT/ INGRESSO ALIMENTAZIONE Ø 6 - 12mm	
CONDUCTOR SIZES / SEZIONE CONDUTTORE (length / lunghezza < 20mt.)	
MAINS VOLTAGE	CROSS SELECTIONAL AREAS
230V	3X1 mm <sup>2</sup> (minimum)

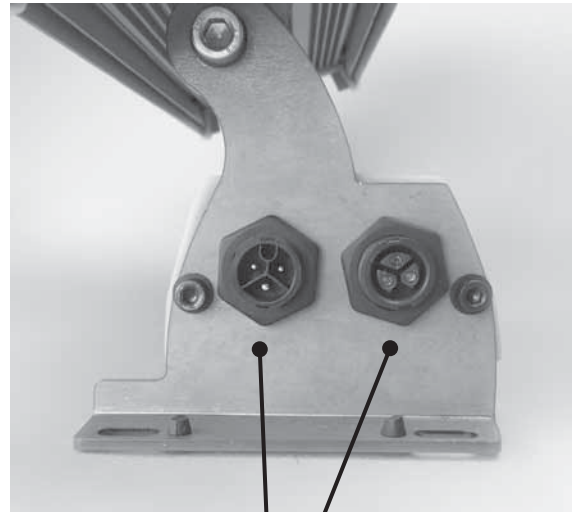

MAIN IN / OUT  
Ingresso/uscita rete

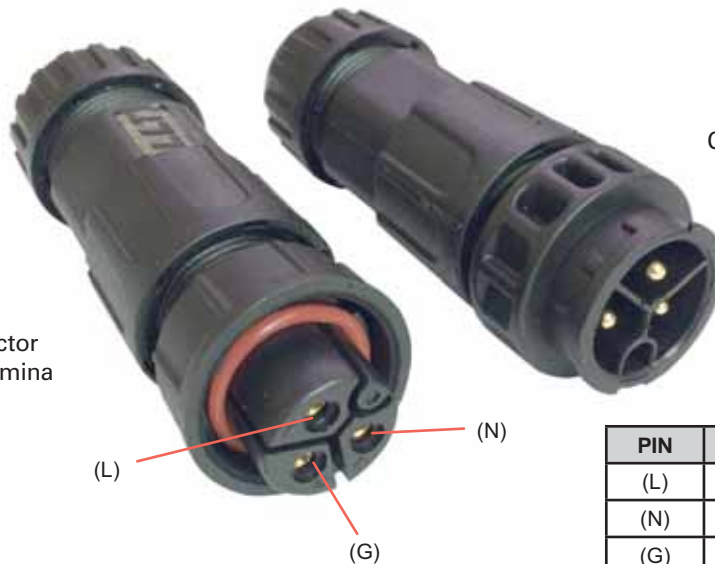

ø 19mm  
Female connector  
Connettore femmina

ø 19mm  
Male connector  
Connettore maschio

PIN	SIGNAL
(L)	Line
(N)	Neutral
(G)	Ground



**eng**

**DMX TERMINAL LINE**

The wrong connection of the terminal line or its non-connection are probably the most frequent reasons for the defective functioning of the DMX line. The terminator is a terminal resistor fitted at the end of the cable furthest from the transmitter. The terminal resistor should have the same value as the impedance of the connection cable. We suggest to use a terminal with a 120 Ohm resistor. It is recommended that all DMX 512 systems have the terminal resistor fitted in the DMX output of the last fixture.

**ita**

**TERMINALE LINEA DMX**

L'incorretto o il mancato collegamento del terminale di linea è probabilmente la più comune causa del difettoso funzionamento della linea DMX. Il terminale di linea DMX consiste in una resistenza posta alla fine della linea. La resistenza terminale dovrebbe avere idealmente lo stesso valore dell'impedenza del cavo di collegamento. Noi consigliamo di usare come terminale una resistenza da 120 Ohm. E' raccomandato per tutti i sistemi DMX 512 inserire il terminale di linea nel connettore uscita DMX dell'ultimo apparecchio collegato.

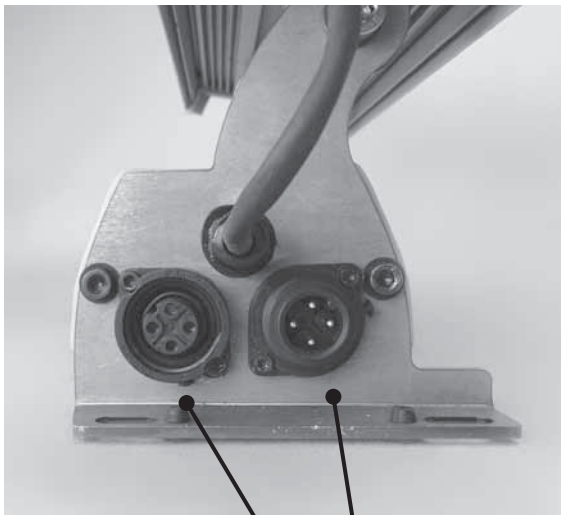

DMX OUT / IN  
uscita/ingresso dmx

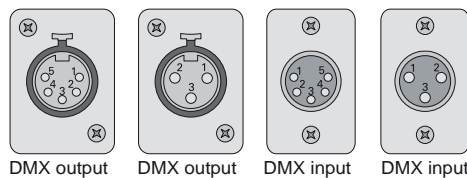

PIN		
1	SHIELD	GROUND/RETURN/OV
2	INNER CONDUCTOR	DATA COMPLEMENT ( -, INVERTED)
3	INNER CONDUCTOR	DATA TRUE ( +, NON INVERTED)

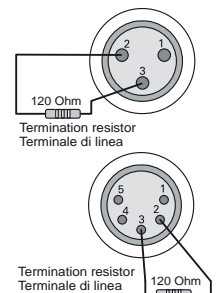

**SETUP and CONFIGURATION by DRS - DMX REMOTE SETUP**  
**SETTAGGIO e CONFIGURAZIONE tramite DRS - DMX REMOTE SETUP**

**eng**

The DRS it's a new concept of professional LED Lighting fixtures suitable for outdoor permanent installations. The LED Lighting fixtures can be driven via DMX through a specific electronic device, the DRS DMX Remote Setup, that grant the possibility to set up the scenarios and the games remotely. These LED Lighting fixtures have installed on board a series of programs including the stand alone function.

The DRS is a simple set up commander that linked with the DMX input of a LED Lighting fixture allow to program all the functions of the luminaire.

It's than possible to assign the DMX channel or use the Master/Slave function.

The device is powered through battery.

**ita**

DRS è il nuovo concetto dell'illuminazione LED per uso professionale nelle installazioni esterne permanenti.

Gli apparecchi LED possono essere controllati e configurati tramite uno specifico controller: il DRS, DMX Remote Setup, il quale consente di programmare e configurare scene e giochi di luce in modalità remota.

Questi apparecchi LED hanno installati a bordo una serie di giochi che includono la funzione stand alone.

Il DRS, DMX Remote Setup, è un semplice set-up commander che collegato via DMX ad un'apparecchio consente la sua programmazione e configurazione.







E' possibile assegnare agli apparecchi collegati i canali DMX o utilizzzare la funzione Master/Slave.

Il DRS è alimentato a batterie.







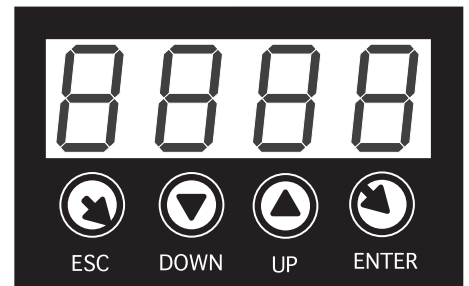

**DRS (DMX Remote Setup) FUNCTIONING**

To make the set-up of the various fixture parameter, proceed as follow:

- Disconnect the fixture to set-up from the other DMX/RDM devices
- Connect the DMX cable of the fixture to the DRS commander
-  The DRS automatically switch on, wait for the **8888** sign
-  If the DRS commander detects a compatible DRS device, displays shortly the **Conn** written and afterwards, displays the name of the fixture and its software version.
-  If the DRS commander don't detects any compatible DRS device or is present any malfunction, the display shows the **SCAn** written
-  When the detection sequence is finished, the display shows the first menu
-  The UP/DOWN buttons allow to scroll forward/backward the menu list
-  The ENTER button allow to confirm the selected option (if the parameter is flashing)
-  The ESC button allow to delete the operation and return to a previous menu level

**FUNZIONAMENTO DI BASE DEL DRS (DMX Remote Setup)**















Per effettuare la programmazione dei vari parametri di un apparecchio, è necessario procedere come segue:

- Disconnettere l'apparecchio da configurare da altri dispositivi DMX/RDM
- Collegare il cavo DMX dell'apparecchio da configurare, al programmatore DRS
-  Ilk DRS si accende automaticamente, attendere che si visualizzi la scritta **8888**
-  Se il programmatore DRS individua un dispositivo DRS compatibile, visualizza per qualche istante la scritta **Conn** e, successivamente, visualizza il nome dell'apparecchio e la relativa versione software
-  Se il programmatore DRS non individua alcun dispositivo DRS compatibile o è presente qualche malfunzionamento il display visualizzerà la scritta **SCAn**
-  Una volta terminata la sequenza di riconoscimento, viene visualizzato il primo menu dell'apparecchio
-  I pulsanti UP/DOWN permettono di scorrere la lista dei menu
-  Il pulsante ENTER permettere di entrare in un menu o di confermare una opzione in caso di lampeggio del parametro
-  Il pulsante ESC annulla una operazione o torna al livello di menu inferiore.

## DRS MENU' LIST ELENCO MENU' DRS

Switching on the fixture you can see the model and the software version. For example:  
All'accensione, viene visualizzato il modello di apparecchio e la versione software. Per esempio:

--> Archibar 100 rGbU --> 2\_00  
than it's shown the fist menu  
poi viene visualizzato il primo menu

Address (Addr)		Imposta l'indirizzo DMX Set the DMX address
Auto Mode (ModE)		Imposta la modalità DMX, SLAVE o MASTER Set the DMX, SLAVE or MASTER mode (no, SL, Pr01...Prxx)
Auto Speed (PrSP)		Imposta la velocità di esecuzione dei giochi interni Set the preset execution speed ( -400%...+400%)
N. Channels (nChn)		Imposta il numero di canali DMX dell'apparecchio Set the DMX channels of the fixture (9, 6, 5, 4)
Wireless enable (ULEn)		Enable or disable the wireless reception Consente o non consente la ricezione wireless (ON / OFF) The cable reception is disabled / La ricezione via cavo viene disabilita
Wireless unlink (ULPA)		Remove the link from the fixture to the associated transmitter (PA?) Elimina il link tra l'apparecchio e il trasmettitore al quale è stato associato
Wireless bridge (ULbr)		If wireless is ON, enable the transmission of the received data by cable to the other fixtures / Se il wireless è attivo, consente la trasmissione dati agli altri apparecchi collegati via cavo. (ON / OFF)
Smooth Dimming (SMth)		Imposta il tipo di interpolazione per la funzione smooth dimming Set the interpolation type for the smooth dimming function (OFF, Sd1, Sd2, Sd3)
Halogen Simulation (HALS)		Imposta il funzionamento della modalità simulazione lampada alogena Set the halogen simulation function mode (OFF, Mod1, Mod2)
CYM Emulation (CYMS)		Imposta l'apparecchio per funzionare come emulatore di sistema CYM o RGB Set the fixture to work in CYM or RGB emulation system (OFF -->RGBW, On -->CYM)
Flicker free function (FLcr)		from 2.09 software version / dalla versione software 2.09 Select the value f1 .. f2 Selezionate il valore desiderato f1 .. f2
Test (tEst)		Abilita il test dell'apparecchio ed esegue un programma di fabbrica per verificarne il funzionamento Enables the test of the fixture and execute a factory program to check the right functioning (OFF, On)
Reset (rSEt)		Esegue un reset della parte elettronica Execute a reset of the electronic section
Format (FrMt)		Ripristina le impostazioni di fabbrica (Viene chiesta conferma) Restore the factory setting (Require confirmation)

## DMX CHANNELS / CANALI DMX

### 9 Channels mode

#### Modalità 9 Canali

CH1: Red  
 CH2: Green  
 CH3: Blue  
 CH4: White  
 CH5: Strobe  
 CH6: Dimmer  
 CH7: Led Fade Time  
 CH8: Rainbow  
 CH9: Fix White (Balanced White)

### 6 Channels mode

#### Modalità 6 Canali

CH1: Red  
 CH2: Green  
 CH3: Blue  
 CH4: White  
 CH5: Dimmer  
 CH6: Rainbow

### 5 Channels mode

#### Modalità 5 Canali

CH1: Red  
 CH2: Green  
 CH3: Blue  
 CH4: White  
 CH5: Dimmer

### 4 Channels mode

#### Modalità 4 Canali

CH1: Red  
 CH2: Green  
 CH3: Blue  
 CH4: White

### 9 Channels mode with CYM emulation

#### Modalità 9 Canali con emulazione CYM

CH1: Cyan  
 CH2: Yellow  
 CH3: Magenta  
 CH4: White  
 CH5: Strobe  
 CH6: Dimmer  
 CH7: Led Fade Time  
 CH8: Rainbow  
 CH9: Fix White (Balanced White)

### 6 Channels mode with CYM emulation

#### Modalità 6 Canali con emulazione CYM

CH1: Cyan  
 CH2: Yellow  
 CH3: Magenta  
 CH4: White  
 CH5: Dimmer  
 CH6: Rainbow

### 5 Channels mode with CYM emulation

#### Modalità 5 Canali con emulazione CYM

CH1: Cyan  
 CH2: Yellow  
 CH3: Magenta  
 CH4: White  
 CH5: Dimmer

### 4 Channels mode with CYM emulation

#### Modalità 4 Canali con emulazione CYM

CH1: Cyan  
 CH2: Yellow  
 CH3: Magenta  
 CH4: White

## DMX Channels list 9Ch / Lista dei canali DMX 9Ch

8 BIT	FUNCTION	0 31 63 95 127 159 191 233 255
CH1	RED	
CH2	GREEN	
CH3	BLUE	
CH4	WHITE	
CH5	STROBE	
CH6	DIMMER	
CH7	LED FADE TIME	
CH8	RAINBOW	
CH9	BALANCED WHITE	

**DMX Channels list 6Ch / Lista dei canali DMX 6Ch**

8 BIT	FUNCTION	0 31 63 95 127 159 191 233 255
CH1	RED	
CH2	GREEN	
CH3	BLUE	
CH4	WHITE	
CH5	DIMMER	
CH6	RAINBOW	

**DMX Channels list 5Ch / Lista dei canali DMX 5Ch**

8 BIT	FUNCTION	0 31 63 95 127 159 191 233 255
CH1	RED	
CH2	GREEN	
CH3	BLUE	
CH4	WHITE	
CH5	DIMMER	

**DMX Channels list 4Ch / Lista dei canali DMX 4Ch**

8 BIT	FUNCTION	0 31 63 95 127 159 191 233 255
CH1	RED	
CH2	GREEN	
CH3	BLUE	
CH4	WHITE	

## BUILT IN PROGRAMS / LISTA DEI GIOCHI

Here below the list of 24 preset of the fixture.  
Qui di seguito la lista dei 24 giochi presenti nell'apparecchio.

<b>Preset 1</b>	<b>Fixed RED</b>
<b>Preset 2</b>	<b>Fixed GREEN</b>
<b>Preset 3</b>	<b>Fixed BLUE</b>
<b>Preset 4</b>	<b>Fixed WHITE (w)</b>
<b>Preset 5</b>	<b>Fixed MAGENTA</b>
<b>Preset 6</b>	<b>Fixed YELLOW</b>
<b>Preset 7</b>	<b>Fixed CYAN</b>
<b>Preset 8</b>	<b>COLOR CHANGE FAST (Red, Green, Blue, Magenta, Yellow, Cyan, White) Color change no fade</b>
<b>Preset 9</b>	<b>COLOR CHANGE SLOW (Red, Green, Blue, Magenta, Yellow, Cyan, White) Color change with 2,5 sec. fade</b>
<b>Preset 10</b>	<b>RAINBOW SLOW</b>
<b>Preset 11</b>	<b>RAINBOW MID</b>
<b>Preset 12</b>	<b>RAINBOW FAST</b>
<b>Preset 13 to .....</b>	<b>WHITE BALANCE (from cool) .....</b>
<b>Preset 18</b>	<b>WHITE BALANCE (to warm)</b>
<b>Preset 19 to .....</b>	<b>SIMULATION SODIUM lamps (yellow type) .....</b>
<b>Preset 24</b>	<b>SIMULATION SODIUM lamps (yellow type)</b>

STUDIODUE light s.r.l.  
str. Poggino, 100 - 01100 VITERBO ITALY - tel. +39 0761 352520 - fax +39 0761 352653

<http://www.studiodue.com> E-Mail: [info@studiodue.com](mailto:info@studiodue.com) - [service@studiodue.com](mailto:service@studiodue.com)

PHYSICAL / DIMENSIONI

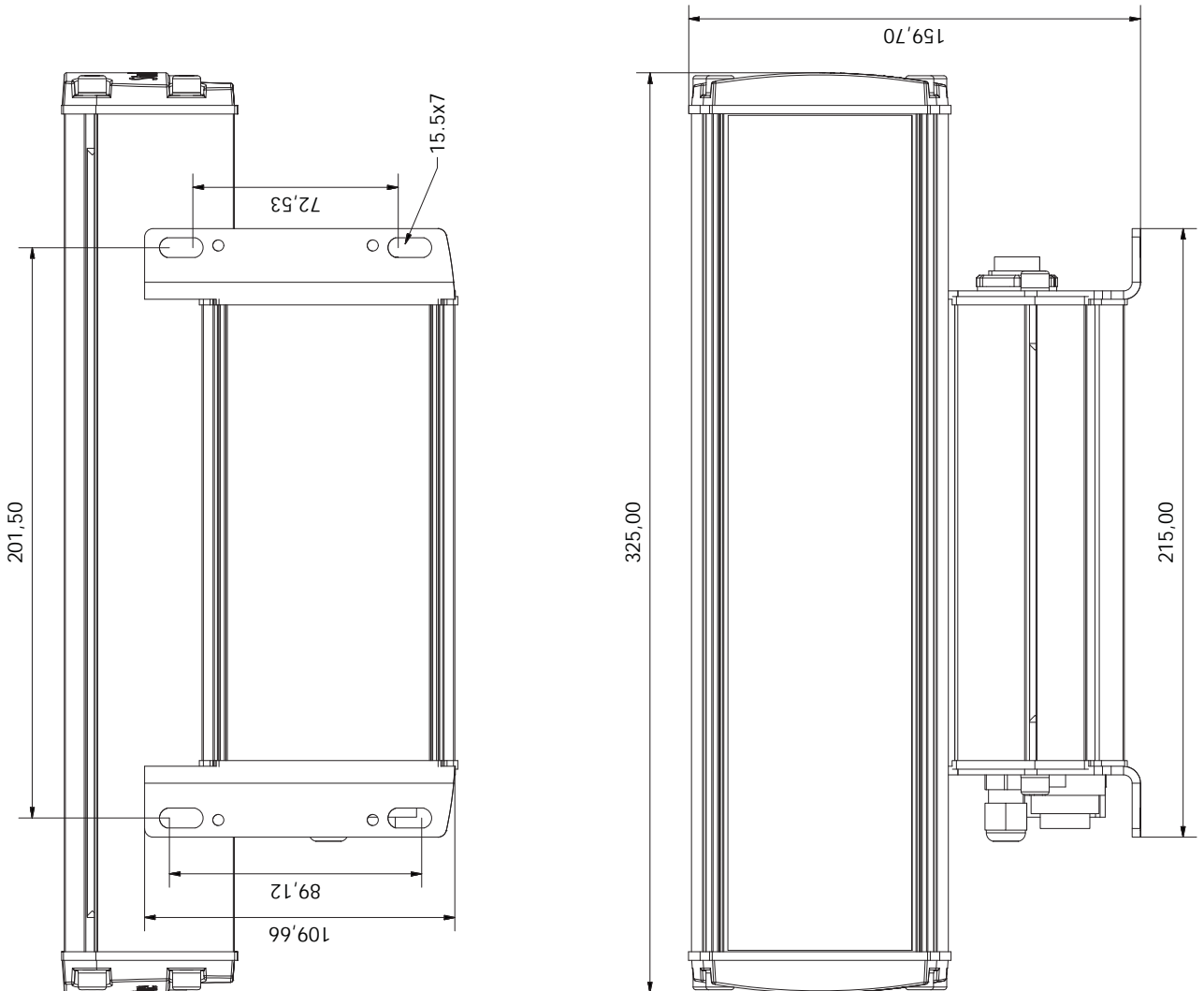
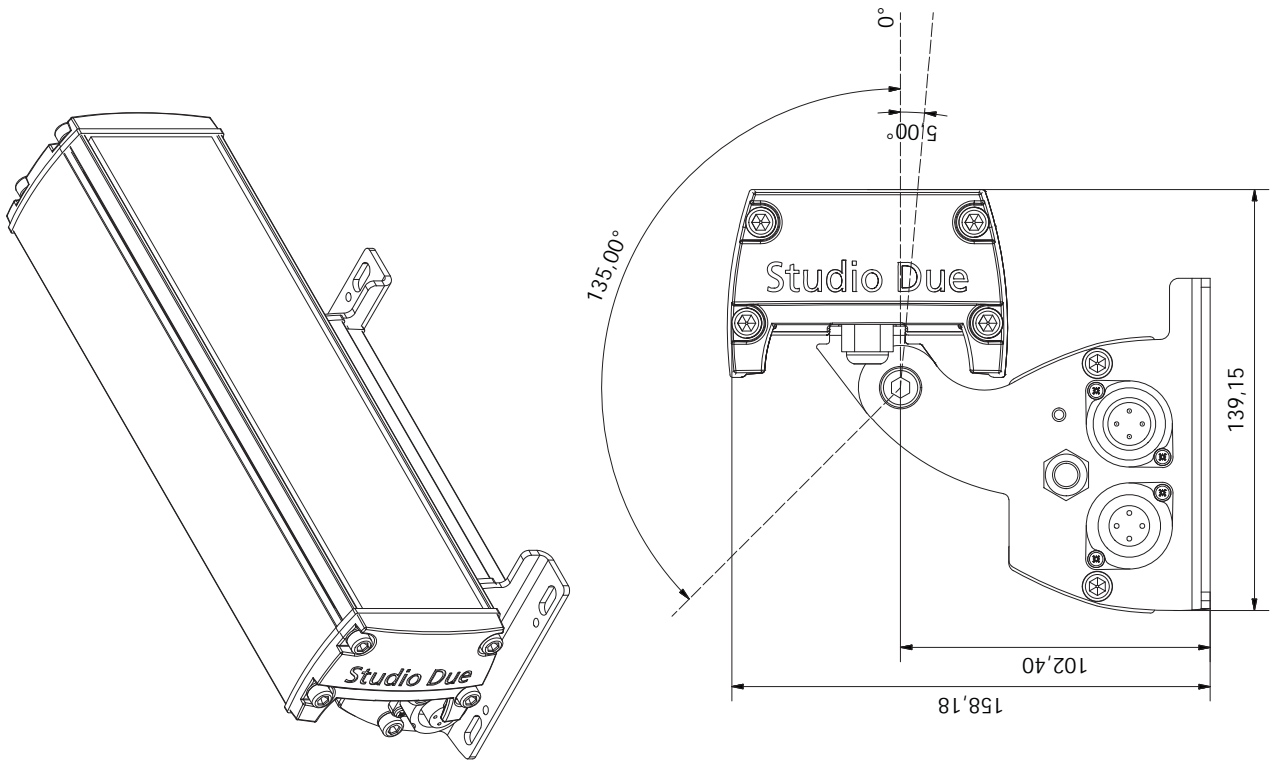



Dichiarazione CE di conformità Declaration CE of conformity

La ditta: STUDIO DUE light s.r.l.  
The firm: Strada Poggino, 100  
01100 VITERBO  
ITALY

dichiara sotto la propria responsabilità che il prodotto:  
declare under our sole responsibility that the product:

## ARCHI 40 RGBW/FC (Full Color) IP67 codice 1702

è conforme alle norme: CE  
is in conformity with the standard: CE

### Low Voltage Directive: 2014/35/EU

EN 60529:1991 + A1:2000 + A2:2013  
EN 62471:2008  
EN 60598-1:2015  
EN 60598-2-17:1989 + A2:1991

### ECM Directive: 2014/30/EU

EN 61000-3-2:2014	EN 61000-4-2
EN 61000-3-3:2013	EN 61000-4-3
EN 61547:2009	EN 61000-4-4
EN 55103-2:2009	EN 61000-4-5
EN 55015:2013	EN 61000-4-6
EN 55103-1:2009 + A1:2012	EN 61000-4-11

e quindi ai requisiti essenziali delle Direttive:  
and therefore according to essential requirement of Directives:

2004/108/EC – Electromagnetic compatibility  
2006/95/EC – Low Voltage directive

Data di apposizione CE : 17  
Date of CE marking : 17

VITERBO, 11/01/17

PAOLO SENSI  
General Manager

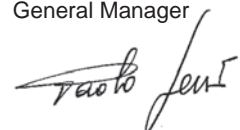

# WARRANTY CARD

Company name: .....

Mr./Mrs./Miss: .....

Address: .....

Tel. or E-mail : .....

Dealer: .....

## SALE CONDITIONS

1) Price quoted are not inclusive of lamp and package.  
Package charge is 2% on the net price for all the items.  
These prices should be subject to possible variations for eventual rises of production costs or duties.  
Claims for possible damages during the freight, must be notified to the carrier.  
Any claim must be notified within 8 days from the receipt of the goods.  
The buyer is responsible of the right installation and use of the apparatus.  
All the apparatuses are guaranteed for one year against defects of manufacture or materials.  
Defects and breakages caused by wrong connection or use of the apparatuses are not subject to guarantee.  
The lamp is excluded from the warranty.  
For any dispute is competent the Tribunal of Viterbo.

## CONDIZIONI DI VENDITA

1) I prezzi riportati sono esclusi di IVA, lampada ed imballaggio.  
Il costo di imballaggio è del 2% sul prezzo netto per tutti gli articoli.  
Detti prezzi possono essere soggetti a possibili variazioni per eventuali aumenti dei costi di produzione o imposte.  
La merce viaggia a rischio e pericolo del committente, anche se in porto franco.  
Reclami per possibili danni durante il trasporto, dovranno essere fatti esclusivamente al vettore.  
Eventuali osservazioni sulle merci ricevute dovranno esserci notificate entro e non oltre 8 giorni dal ricevimento delle medesime.  
Sui ritardi dei pagamenti verrà conteggiato l'interesse commerciale.  
L'acquirente si impegna a comunicare la propria esatta ragione sociale e partita IVA al momento dell'ordine e sotto la propria responsabilità di verificarla in fattura.  
L'acquirente è responsabile della corretta installazione ed uso delle apparecchiature.  
Tutte le apparecchiature godono della garanzia di un anno contro difetti di fabbricazione o di materiali, sono esclusi dalla garanzia danni derivanti da un cattivo uso o installazione delle apparecchiature.  
Le lampade restano comunque escluse dalla garanzia.  
Per ogni controversia è competente il Foro di Viterbo.

this page is intentionally left blank / questa pagina è stata lasciata intenzionalmente bianca

# Studio Due<sup>®</sup>

emotion and creativity in light

## **Head Office: STUDIO DUE s.r.l. (I)**

Str. Poggino, 100 - 01100 Viterbo (Italy)  
tel. +39.0761.352520  
fax +39.0761.352653  
info@studiodue.com

## **STUDIO DUE (UK)**

3 Encon Court Owl Close  
Moulton Park Industrial Estate  
Northampton England UK - NN3 6 HZ  
tel. +44.1933.650.820  
info@studiodue.co.uk

**www.studiodue.com**  
for technical info  
**service@studiodue.com**