

Studio Due[®]

emotion and creativity in light

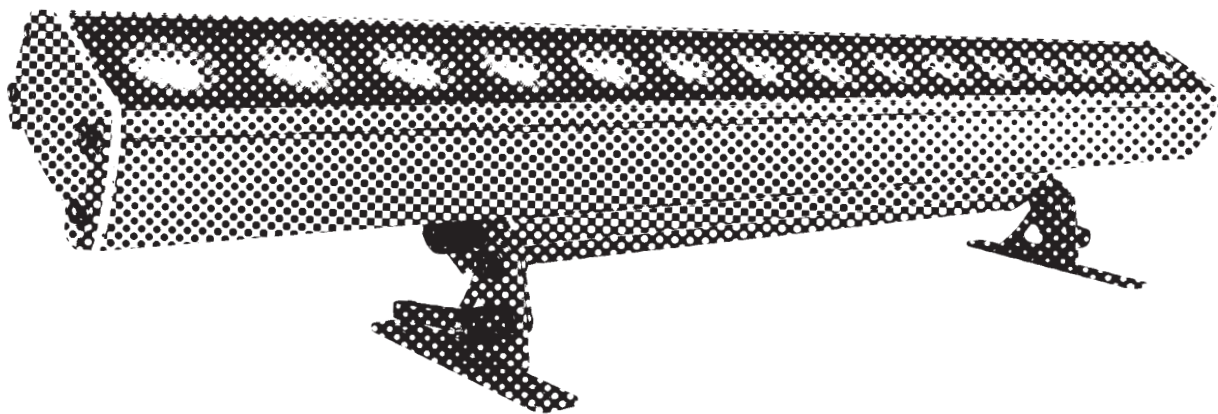

Archibar SL 200

monochromatic
white balance

User manual for art. 15181-15182
Manuale d'uso per art. 15181-15182

4 PIN connector - Connettore 4 PIN



In this connector you can find the NUMBER 4 or the GROUND sign.

In questo connettore potete trovare il NUMERO 4 o il simbolo della TERRA.

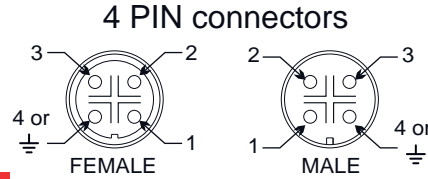

**WARNING
IMPORTANTE**

**** DALI CONNECTION
** CONNESSIONE DALI**

DALI CONNECTION	
PIN	SIGNAL
1	DALI 1
2	DALI 2
3	N.C.
4	N.C.

*** DMX CONNECTION
* CONNESSIONE DMX**

DMX CONNECTION	
PIN	SIGNAL
1	GROUND
2	N.C.
3	DATA COMPLEMENT (-, inverted)
4	DATA COMPLEMENT (+, not inverted)

IMPORTANTE **WARNING**

endowed with the fixture - incluso nell'apparecchio

If you want to connect the fixtures for **OUTDOOR** use, you can make a new cable utilizing the **art. 4 PIN-CONN M/F**

The cable is not endowed with the connectors kit

art. 4 PIN-CONN M/F



Se volete utilizzare gli apparecchi all'**ESTERNO**, potete realizzare dei nuovi cavi con **art. 4 PIN-CONN M/F**

Il cavo non è incluso nel kit dei connettori

optional - opzionale



**art. 4 PIN/XLR MF
(OPTIONAL)**

**these
CONNECTORS
are for INDOOR use
only**

questi connettori sono solo per uso INTERNO

INDOOR USE ONLY

art. 4 PIN/XLR MF male/female connectors
(optional)

art. 4 PIN/XLR MF connettori maschio/femmina
(opzionale)

**these
CONNECTORS
are IP67**

questi connettori sono IP67

INDEX

Page 4 - Safety informations / Informazioni di sicurezza

Page 5 - Introduction / Introduzione

Page 6 - Technical features / Caratteristiche tecniche

Page 7 - Example of connection DMX controller-fixtures / Esempio di collegamento centralina DMX-fari

Page 8 - Main supply connection / Collegamento fonte di alimentazione

Page 9 - DMX signal connection / Collegamento segnale DMX

Page 9 - Rear view fixture connections / Vista posteriore connessioni apparecchio

Page 10 - Control panel functions -Menu / Funzioni del pannello di controllo - Menu

Page 14 - DMX Listing / Lista dei canali DMX

Page 16 - Physical / Dimensioni

Page 17 - CE standards / Certificazioni CE

Page 19 - Warranty / Garanzia



ARCHIBAR SL200 monochromatic (art. 15181)
ARCHIBAR SL200 white balance (art. 15182)



Click on the QR Code with your smartphone
to go directly to the website

Clicca sul codice QR con il tuo smartphone
per accedere
direttamente al sito web

**WARNING****SAFETY INFORMATION (service personnel)**

READ ALL CAUTIONS AND WARNINGS PRIOR TO OPERATE THIS EQUIPMENT.
INSTRUCTION TO PREVENT INJURY OR DAMAGE DUE TO ELECTRIC SHOCK, FIRE, MECHANICAL HAZARDS,
DANGEROUS MATTERS.

•PROTECTION AGAINST DANGEROUS MATTERS

At the end of its life, must be collected separately. It shouldn't be thrown as urban waste and neither released in the environment.

It must be collected from the nearest special waste collection point or consigned to your dealer that provides the service. The incorrect waste disposal can damage the environment and the people for the presence of dangerous substances. Sanctions are provided for an unauthorized disposal.

**•PROTECTION AGAINST FIRE**

- 1) Maintain minimum distance of 0.1 meter from walls or any other type flammable surfaces.
- 2) Maintain minimum distance of 0,1 meter to lighted objects .
- 3) Replace fuses (if present) only with the specified type and rating.
- 4) Do not install the fixture close to heat sources. Do not lay the connection cable on the fixture when it is warm.
- 5) Fixture designed to be installed on normally flammable surfaces.

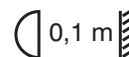
**•PROTECTION AGAINST ELECTRIC SHOCK**

- 1) **This equipment must be earthed.**
- 2) Class I equipment. The power supply cord includes a protective earthing conductor as part of the cord.
- 3) Disconnect power before servicing (service personnel).

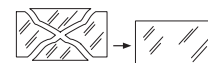
**•PROTECTION AGAINST MECHANICAL HAZARDS**

- 1) Use secondary safety chain when fixing this equipment.
- 2) Equipment surface may reach temperature up to 75°C.
- 3) The protection screens and the lenses must be replaced with genuine parts only if they are visibly damaged and their effectiveness has been reduced, for example, by cracks or deep scratches.

**IMPORTANTE****INFORMAZIONI DI SICUREZZA (personale di servizio)**

LEGGERE ATTENTAMENTE TUTTI GLI AVVERTIMENTI PRIMA DI COMPIERE QUALUNQUE OPERAZIONE SU QUESTO APPARECCHIO. ISTRUZIONI PER PREVENIRE LESIONI O DANNI DOVUTI AL FUOCO, ALLE SCOSSE ELETTRICHE, AI RISCHI MECCANICI ED A SOSTANZE PERICOLOSE.

•PROTEZIONE CONTRO SOSTANZE PERICOLOSE

A fine vita è oggetto di raccolta separata, non gettare nei comuni cassonetti di rifiuti urbani, né tantomeno nell'ambiente. Può essere consegnato presso gli appositi centri di raccolta differenziata predisposti dalle amministrazioni comunali, oppure presso i rivenditori che forniscono questo servizio. Lo smaltimento errato può causare danni alle persone e all'ambiente per la possibile presenza di sostanze pericolose. Sono previste sanzioni in caso di smaltimento abusivo dei suddetti prodotti.

**•PROTEZIONE CONTRO IL FUOCO**

- 1) Mantenere la distanza minima di 0.1 metri da pareti ed altre superfici infiammabili.
- 2) Mantenere la distanza minima di 0,1 metri dagli oggetti illuminati.
- 3) Sostituire i fusibili (se presenti) solo con altri dello stesso tipo e valore.
- 4) Non installare il faro vicino fonti di calore. Non appoggiare il cavo di connessione sul faro quando questo è caldo.
- 5) Questo apparecchio è adatto per il montaggio su superfici normalmente infiammabili.

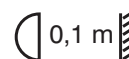
**•PROTEZIONE CONTRO SCOSSE ELETTRICHE**

- 1) **Questo apparecchio necessita di messa a terra.**
- 2) Apparecchio di Classe I. Il conduttore di protezione deve far parte del cavo di alimentazione.
- 3) Disconnettere l'alimentazione prima di aprire l'apparecchio (personale di servizio).

**•PROTEZIONE CONTRO RISCHI MECCANICI**

- 1) Usare la catena di sicurezza supplementare quando installate il faro.
- 2) La temperatura dell'apparecchio può raggiungere 75°C.
- 3) Gli schermi di protezione e le lenti devono essere sostituiti sempre con ricambi originali se sono visibilmente danneggiati e se la loro efficacia è stata ridotta, per esempio, da fessure o incisioni profonde.



INTRODUCTION

Thanks for using Archibar SL200 Monochromatic.

The ARCHIBAR SL200/M or WB has the same shape and design of the ARCHIBAR SL300 but with less powerful LEDs. Suitable for applications where the object to be lit up isn't higher than 15 meters.

The standard version is available in MONOCHROMATIC light source with 30 powerful LEDs. PLUG IN.

Available in 4 different measures:

- Standard 90cm (n.15 lenses).
- On request 60cm (n. 10 lenses) - 120cm (n. 20 lenses) - 150cm (n. 25 lenses)
- Standard fixture colour finishing is grey. Optional black and white (art. FX-COLOUR).

- **Art. 15181 Archibar SL200 Monochromatic**
- **Art. 15182 Archibar SL200 White Balance**

To obtain the best performances and for a correct functioning of this unit for the years to come, we suggest you to read carefully this manual before connecting or putting the fixture into use. By doing so you will gain experience with its commands and connections and you will be easily able to use it.

YOUR REFERENCE

Always remember to give the serial number and to specify the model any time you address the seller for information or assistance.

BASIC KIT

- Fixture
- 2 connectors 4 pin male and female (without cable) only for dimmable or white balance version
- 2 LLT Mains connectors 3 pin (19mm) male and female (without cable)
- User manual
- Studio Due warranty
- CE standards

**WARNING**

Check that the fixture has not been damaged during transport. If it has been damaged or it does not work, address the seller. Whether the fixture has been shipped to you directly, please contact the shipping company. Only the consignee (person or company) can claim for these damages.

ita**INTRODUZIONE**

Vi ringraziamo per l' utilizzo del nostro Archibar SL200 Monocromatico.

L' Archibar SL200/M o WB ha lo stesso design dell' Archibar SL300, ma con LEDs meno potenti. Adatto ad applicazioni in cui le superfici da illuminare non siano ad una distanza superiore di 15 metri.

La versione standard ha 30 potenti LEDs monocromatici. PLUG IN.

Disponibile in 4 diverse misure:

- standard 90cm. (n. 15 lenti)
- a richiesta 60cm (n. 10 lenti) - 120cm (n. 20 lenti) - 150cm (n. 25 lenti)
- finitura standard colore grigio. Opzionale nero e bianco (art. FX-COLORI).

- **Art. 15181 Archibar SL200 Monocromatico**
- **Art. 15182 Archibar SL200 White Balance**

Per ottenere il meglio delle prestazioni ed un corretto funzionamento negli anni di questa unità, Vi consigliamo di leggere attentamente questo manuale prima di collegarla e metterla in uso. In questo modo acquisirete familiarità con i suoi comandi e collegamenti affinché possiate utilizzarla facilmente.

VOSTRA REFERENZA

Citate sempre il numero del modello e di serie ogni volta che Vi rivolgete al vostro rivenditore per informazioni o assistenza.

CONFEZIONE BASE

- Apparecchio
- 2 connettori a 4 pin maschio e femmina (senza cavo) solo per versioni dimmerabili o white balance
- 2 connettori rete LLT (19mm) a 3 pin maschio e femmina (senza cavo)
- Manuale d'uso
- Garanzia Studio Due
- Dichiarazione CE

**IMPORTANTE**

Controllate che l'apparecchio non abbia subito alcun danno durante il trasporto.

Se avesse subito dei danni o se non dovesse funzionare, rivolgetevi al vostro rivenditore.

Se l'apparecchio vi è stato spedito direttamente, rivolgetevi subito alla ditta di trasporto.

Solo il destinatario (la persona o ditta ricevente l'apparecchio) può reclamare per questo tipo di danni.

TECHNICAL FEATURES / CARATTERISTICHE TECNICHE

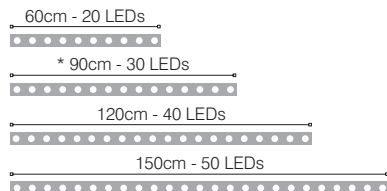

• SOURCE

n. 30 Monochromatic White LEDs (5000K)
 Total out lumen: 12.000lm
 Total light power: 90W

On request:
 3000K, 4000K, 6000K white LEDs or red, green, blue, amber LEDs

• OPTIC

25° medium (38 mm lenses)
 On request: narrow, wide (38 mm lenses)

• TILT

Manual 160°

• CONNECTIONS

Main Power: 3pin IP 67 connector (male-female), possibility to link up to 8 devices at 230V or 4 devices at 120V in chain.

• SAFETY

n. 2 eyebolts for safety chains

• SETUP AND CONFIGURATION

Standard version is Plug-in
 On request: dimmable version

• IP 67 RATING PROTECTION

• POWER SUPPLY

Voltage range: 100-240VAC
 Frequency range: 47-63Hz
 Active Power factor:
 PF>0.94/230VAC, PF>0.98/120VAC
 Current: 0.60A@230VAC
 Power: 100W
 Fuse T4A (inside fixture)

• PHYSICAL

WxDxH: 928 x110x93 mm (dimension of profile)
 Weight: 6 Kg.

ITEM	FIXTURE	90cm standard	60cm	120cm	150cm
LEDs	Monochromatic	30 warm, neutral, cool	20 warm, neutral, cool	40 warm, neutral, cool	50 warm, neutral, cool
			On request: red, green, blue or amber		
LEDs	White Balance	15 (2900K) + 15 (6000K)	10 (2900K) + 10 (6000K)	20 (2900K) + 20 (6000K)	25 (2900K) + 25 (6000K)
Total light power		90W	60W	120W	150W
Lumen		12000	8000	16000	20000
Optics		medium beam (38 mm lenses) - On request: narrow, wide or 20°x30° beam			
Power consumption		100W	67W	135W	168W
Voltage range		Universal 100 - 240Vac			
Physical		925x110x93 mm (profile dim.)	632x110x93 mm (profile dim.)	1222x110x93 mm (profile dim.)	1517x110x93 mm (profile dim.)
Weight		6 Kg	-	-	-

EXAMPLE OF CONNECTION DMX CONTROLLER - FIXTURES / ESEMPIO DI COLLEGAMENTO CENTRALINA - FARI

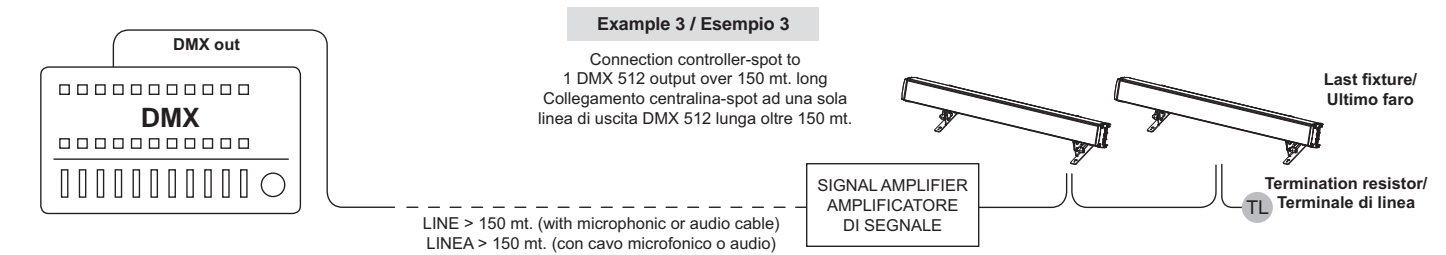
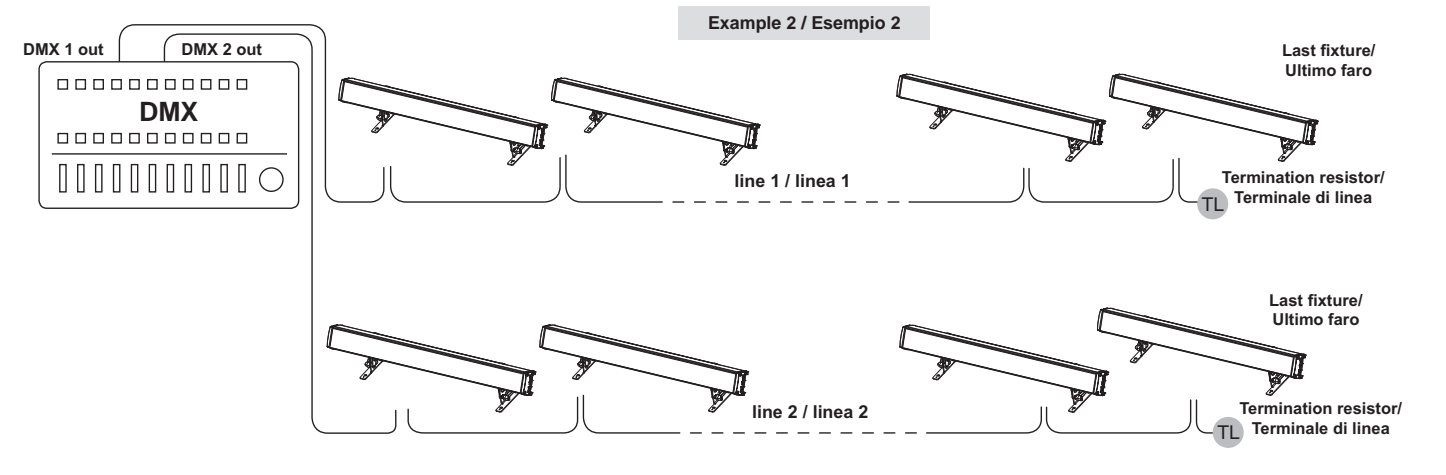
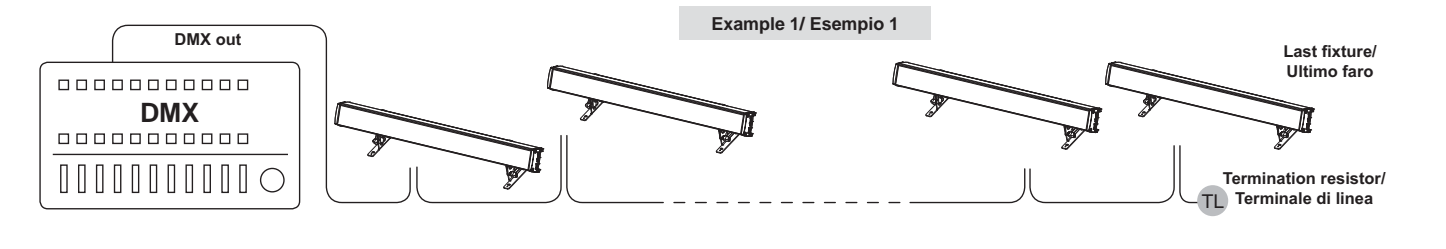

NORMAL AND MASTER/SLAVE FUNCTIONS / FUNZIONI NORMAL E MASTER/SLAVE

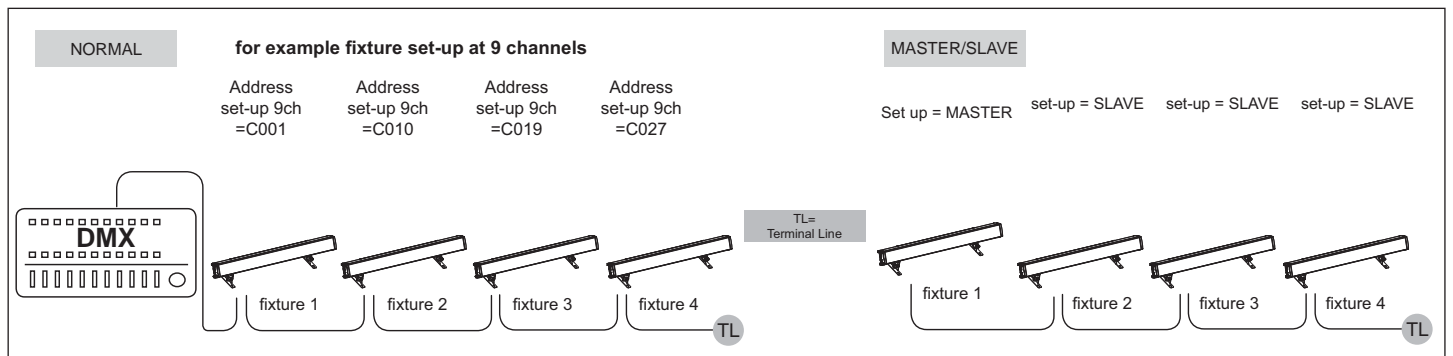

CONNECTION TO THE MAIN POWER / CONNESSIONE ALLA RETE ELETTRICA

eng

This equipment must be earthed.

Class I equipment. The power supply cord includes a protective earthing conductor as part of the cord.

IMPORTANT: to ensure the IP67 protection rating, in case of replacement of the conductor cable, refer to the CONDUCTOR SIZE TABLE

ita

Questo apparecchio necessita di messa a terra.

Apparecchio di Classe I. Il conduttore di protezione deve far parte del cavo di alimentazione.

IMPORTANTE: per garantire il grado di protezione IP67, in caso di sostituzione del cavo di alimentazione, fare riferimento alla TABELLA SEZIONE CONDUTTORE.



WARNING

HIGH VOLTAGE!

Always disconnect the mains supply before access to the connection area.

ALTA TENSIONE!

Scollegare sempre l'alimentazione prima di aprire il vano dei collegamenti.

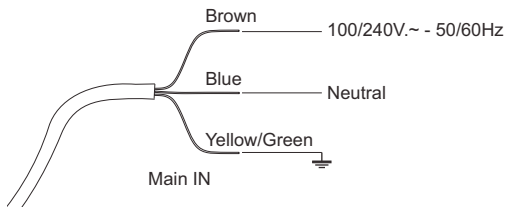

POWER INPUT / INGRESSO ALIMENTAZIONE Ø 6 - 12mm	
CONDUCTOR SIZES / SEZIONE CONDUTTORE (length / lunghezza < 20mt.)	
MAINS VOLTAGE	CROSS SELECTIONAL AREAS
230V	3X1 mm ² (minimum)

MAIN IN/OUT
Ingresso/uscita rete

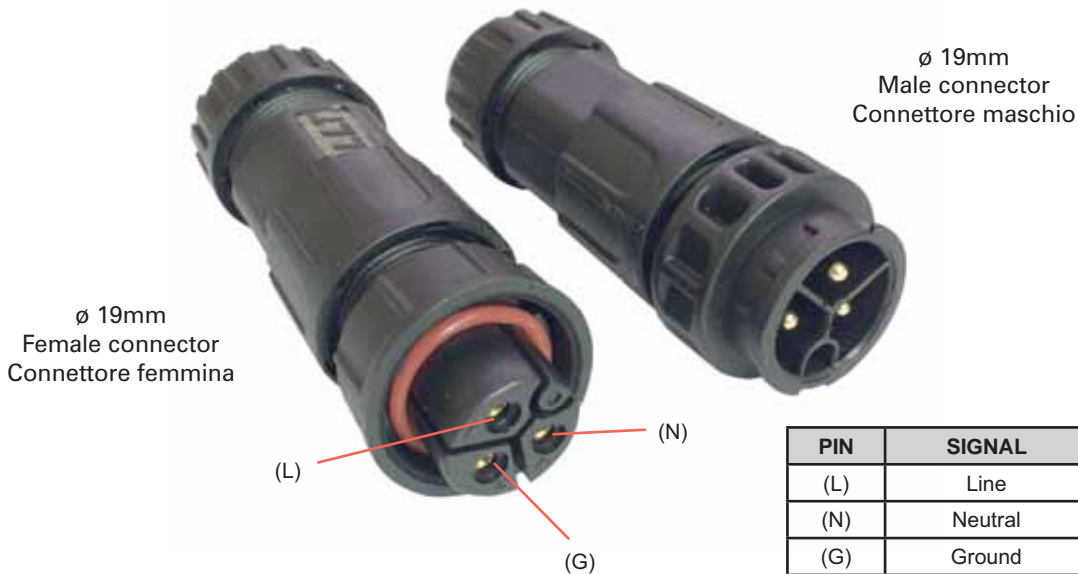

ø 19mm
Female connector
Connettore femmina

ø 19mm
Male connector
Connettore maschio

PIN	SIGNAL
(L)	Line
(N)	Neutral
(G)	Ground

eng

DMX TERMINAL LINE

The wrong connection of the terminal line or its non-connection are probably the most frequent reasons for the defective functioning of the DMX line. The terminator is a terminal resistor fitted at the end of the cable furthest from the transmitter. The terminal resistor should have the same value as the impedance of the connection cable. We suggest to use a terminal with a 120 Ohm resistor. It is recommended that all DMX 512 systems have the terminal resistor fitted in the DMX output of the last fixture.

ita

TERMINALE LINEA DMX

L'incorretto o il mancato collegamento del terminale di linea è probabilmente la più comune causa del difettoso funzionamento della linea DMX. Il terminale di linea DMX consiste in una resistenza posta alla fine della linea. La resistenza terminale dovrebbe avere idealmente lo stesso valore dell'impedenza del cavo di collegamento. Noi consigliamo di usare come terminale una resistenza da 120 Ohm. E' raccomandato per tutti i sistemi DMX 512 inserire il terminale di linea nel connettore uscita DMX dell'ultimo apparecchio collegato.

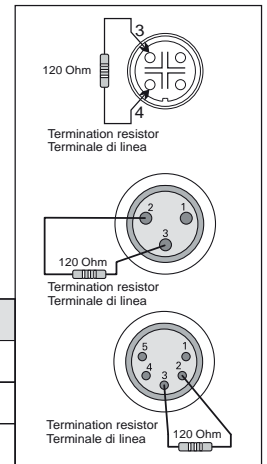
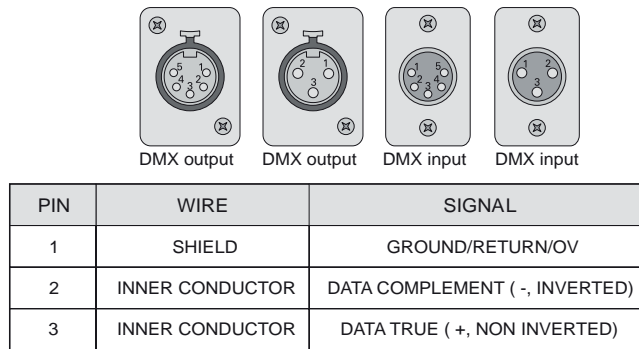
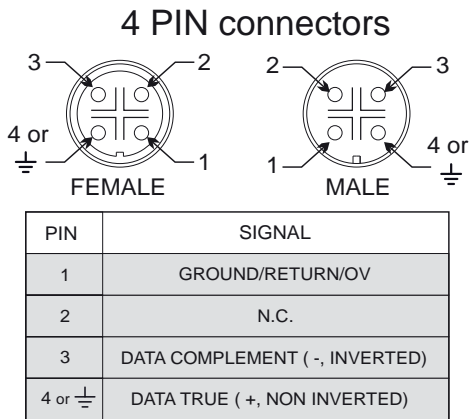

REAR VIEW / VISTA POSTERIORE



DMX IN (male)
Ingresso DMX (maschio)

DMX OUT (female)
Uscita DMX (femmina)

BUTTON FUNCTIONS - FUNZIONI DEI PULSANTI



IMPORTANT

If you want to **enter into setup mode**, you must follow the **start procedure**:
Se desiderate **entrare nella modalità setup**, dovete seguire la **procedura di accesso**:

Press keys in sequence / Premere i tasti in sequenza:

ENTER >> UP >> DOWN >> ESC

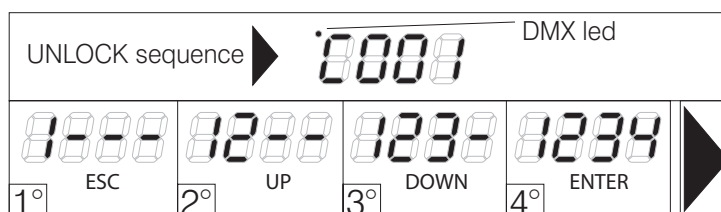

MENU LIST and BUTTON FUNCTIONS - ELENCO MENU' e FUNZIONI DEI PULSANTI

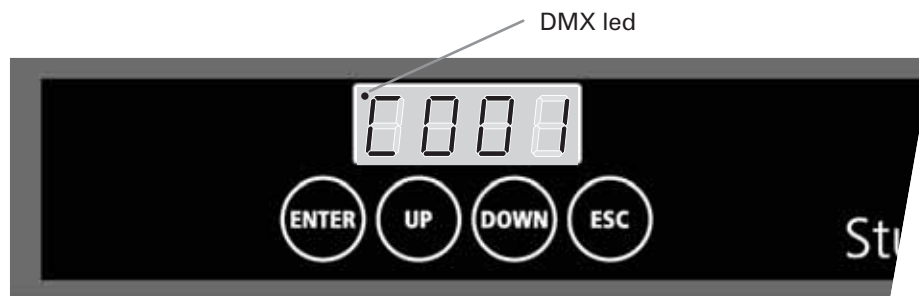

Switching on the fixture you can see the model and the software version. For example:
All'accensione, viene visualizzato il modello di apparecchio e la versione software. Per esempio:

--> Studio Due Archibar --> 1_1 0 --> DMX channel --> C001
than it's shown the first DMX channel. When you press any button it's shown the first menu.
poi viene visualizzato il primo canale DMX. Quando si preme qualsiasi pulsante, viene visualizzato il primo menu.

- **ENTER**: enter into the menu/submenu (if present) / entra nel menu/sottomenu (se presente)
- **UP**: scroll up into the menu / scorre in alto nel menu
- **DOWN**: scroll down into the menu / scorre in basso nel menu
- **ESC**: exit from the menu/submenu / esce dal menu/sottomenu

When the display flashing you always must press and hold 1 sec. ENTER to confirm the selected option.
Quando il display lampeggia dovete sempre tenere premuto per 1 sec. ENTER per confermare l'opzione scelta.

menu Address (Addr) > Set the DMX address / Imposta l'indirizzo DMX

AAAA press ENTER / premere ENTER

└─> 0000

- > Select the channel number .. **c001** .. **c002** .. whit the UP/DOWN buttons. Press ENTER.
- > Selezionate il canale desiderato .. **c001** .. **c002** .. con i tasti UP/DOWN. Premere ENTER.

menu Display (dISP) > Display functions / Funzioni del display

8858 press ENTER for submenu / premere ENTER per i sottomenu

└─> FF88 **(FLIP)** 180° display rotate / Ruota di 180° il display

- > Select the value **off** .. **on** whit the UP/DOWN buttons. Press ENTER.
- > Selezionate il valore desiderato **off** .. **on** con i tasti UP/DOWN. Premere ENTER.

└─> 8808 **(brGt)** Display brightness settings / Impostazioni luminosità del display

- > Select the value **1** .. **7** whit the UP/DOWN buttons. Press ENTER.
- > Selezionate il valore desiderato **1** .. **7** con i tasti UP/DOWN. Premere ENTER.

└─> 8588 **(LSHd)** Display shutdown settings / Impostazioni spegnimento del display

- > Select the value **off** .. **on** whit the UP/DOWN buttons. Press ENTER.
- > Selezionate il valore desiderato **off** .. **on** con i tasti UP/DOWN. Premere ENTER.

└─> 8808 **(LdMM)** Power LEDS dimmer (with active menu) / Dimmer potenza dei LEDS (con menu attivo)

- > Select the value **off** .. **on** with the UP/DOWN buttons. Press ENTER.
- > Selezionate il valore desiderato **off** .. **on** con i tasti UP/DOWN. Premere ENTER.

menu Auto (AUto) > Auto mode functions / Funzioni auto mode

AUto

press ENTER for submenu / premere ENTER per i sottomenu

↳  **(Mode)**
Set the DMX/SLAVE/MASTER mode / Imposta la modalità DMX/SLAVE/MASTER

- > Select the value **no .. sl .. pr01 .. pr02 ..** with the UP/DOWN buttons. Press ENTER.
- > Selezionate il valore desiderato **no .. sl .. pr01 .. pr02 ..** con i tasti UP/DOWN. Premere ENTER.

↳  **(SPd)**
Set the preset execution speed / Imposta la velocità di esecuzione dei giochi interni

- > Select the value **+400% .. -400%** with the UP/DOWN buttons. Press ENTER.
- > Selezionate il valore desiderato **+400% .. -400%** con i tasti UP/DOWN. Premere ENTER.

↳  **(ScnE)**
Enable or disable the use of a personal scene / Abilita o disabilita l'uso di una scena personale.





- > Select the value **ON .. OFF** with the UP/DOWN buttons. Press ENTER.
- > Selezionate il valore desiderato **ON .. OFF** con i tasti UP/DOWN. Premere ENTER.

If menu SCENE (ScnE) is enabled, it is possible to create a personal scene (you can create a custom color utilizing the menu which will appear below > RED, GREEN, BLUE, WHITE, WHITE BALANCE, varying the DMX values from 0 to 255 for each color)

Se il menu SCENE (ScnE) è attivo, è possibile creare una scena personale (potete creare un colore personalizzato utilizzando i menu che appariranno di seguito > RED, GREEN, BLUE, WHITE, WHITE BALANCE, variando i valori DMX da 0 a 255 per ogni colore)

↳  For each color or menu it is possible to varying and than set-up the value from 0 to 255 **without having to confirm** with the ENTER key. These functions are auto-save.

 Per ogni singolo colore o menu, è possibile variare e quindi impostare il valore da 0 a 255 **senza dover confermare** con il tasto ENTER. Queste funzioni si salvano automaticamente.

 red
 green
 blue
 white

- > Select the single color with the UP/DOWN buttons. Press ENTER.
- > Selezionate il colore con i tasti UP/DOWN. Premere ENTER.

 white balance

- > Select the value **0 .. 255** with the UP/DOWN buttons. Don't press ENTER.
- > Selezionate il valore desiderato **0 .. 255** con i tasti UP/DOWN. Non premere ENTER.

menu Wireless (WLSS) > Wireless functions / Funzioni wireless

0099 press ENTER for submenu / premere ENTER per i sottomenu

EAAA

(EnAb) Enable wireless

Enable or disable the wireless reception / Consente o non consente la ricezione wireless
The cable reception is disabled / La ricezione via cavo viene disabilitata

- > Select the value **on** .. **off** .. with the UP/DOWN buttons. When the written is flashing, press ENTER.
- > Selezionate il valore desiderato **on** .. **off** .. con i tasti UP/DOWN. Quando la scritta lampeggia, premere ENTER.

0AAA

(UnLn) Unlink transmission

Remove the link from the fixture to the associated transmitter / Elimina il link tra l'apparecchio e il trasmettitore al quale è stato associato

- > Select the value **on** .. **off** .. with the UP/DOWN buttons. When the written is flashing, press ENTER.
- > Selezionate il valore desiderato **on** .. **off** .. con i tasti UP/DOWN. Quando la scritta lampeggia, premere ENTER.

8888

(brdG) Bridge function

If wireless is ON, enable the transmission of the received data by cable to the other fixtures / Se il wireless è attivo, consente la trasmissione dati agli altri apparecchi collegati via cavo.

- > Select the value **on** .. **off** .. with the UP/DOWN buttons. Press ENTER.
- > Selezionate il valore desiderato **on** .. **off** .. con i tasti UP/DOWN. Premere ENTER.

EA88

(Ln)

This menu will be active in the future / Questo menu sarà attivo in futuro

menu Utility (UTIL) > Utility functions / Funzioni di utilità

0011 press ENTER for submenu / premere ENTER per i sottomenu

90EA

(SMth)

Set the interpolation type for the smooth dimming function
Imposta il tipo di interpolazione per la funzione smooth dimming

- > Select the value **off** .. **LoW** .. **Mld** .. **hGH** with the UP/DOWN buttons. Press ENTER.
- > Selezionate il valore desiderato **off** .. **LoW** .. **Mld** .. **hGH** con i tasti UP/DOWN. Premere ENTER.

AA88

(hALo)

Set the alogen simulation function mode
Imposta il funzionamento della modalità simulazione lampada alogena

- > Select the value **off** .. **Mld1** .. **Mld2** with the UP/DOWN buttons. Press ENTER.
- > Selezionate il valore desiderato **off** .. **Mld1** .. **Mld2** con i tasti UP/DOWN. Premere ENTER.

2408

(cyM)

Set the fixture to work in CYM or RGB emulation system
Imposta l'apparecchio per funzionare come emulatore di sistema CYM o RGB
(see DMX channels page - vedere pag. canali DMX)

- > Select the value **off** >> **RGB** or **on** >> **CYM** with the UP/DOWN buttons. Press ENTER.
- > Selezionate il valore desiderato **off** >> **RGB** or **on** >> **CYM** con i tasti UP/DOWN. Premere ENTER.

menu Service (Srvc) > Service functions / Funzioni di servizio



press ENTER for submenu / premere ENTER per i sottomenu

- (FrMt)**
Restore the factory setting (Require confirmation) **FM-?**
Ripristina le impostazioni di fabbrica (Viene chiesta conferma) **FM-?**

 - > Select the value **off** .. **on** with the UP/DOWN buttons. Press ENTER.
 - > Selezionate il valore desiderato **off** .. **on** con i tasti UP/DOWN. Premere ENTER.
- (tEst)**
Enables the fixture test and execute a factory program to check the right functioning.
Abilita il test dell'apparecchio ed esegue un programma di fabbrica per verificarne il funzionamento

 - > Select the value **t-on** with the UP/DOWN buttons. T-on is flashing, the test is in progress. Press any key to exit.
 - > Selezionate il valore desiderato **t-on** con i tasti UP/DOWN. T-on lampeggia, il test è in corso. Premere qualsiasi tasto per uscire.
- (nchn)** Set the DMX channels of the fixture / Imposta il numero di canali DMX dell'apparecchio

 - > Select the value **9** .. **5** .. **4** with the UP/DOWN buttons. Press ENTER. (see DMX channel page)
 - > Selezionate il valore desiderato **9** .. **5** .. **4** con i tasti UP/DOWN. Premere ENTER. (vedere pag. canali DMX)
- (FLcr)** Flicker free function / Funzione flicker free
from 2.09 software version / dalla versione software 2.09

 - > Select the value **f1** .. **f2** with the UP/DOWN buttons. Press ENTER.
 - > Selezionate il valore desiderato **f1** .. **f2** con i tasti UP/DOWN. Premere ENTER.
- (ntc)** Service personnel only / Solo personale di servizio

OPTIONAL CONNECTION TO DALI / CONNESSIONE OPZIONALE ALLA LINEA DALI

- (**) **DALI line** Refer to page 2 to see the connection **.
- (**) **linea DALI** fare riferimento alla pagina2 per i collegamenti **.

OPTIONAL CONNECTION TO DMX LINE / CONNESSIONE OPZIONALE ALLA LINEA DMX

- (*) **DMX line for Dimmable version.** (setting 3ch or 1ch)
- (*) **linea DMX versione Dimmerabile.** (settaggio 3ch o 1ch)

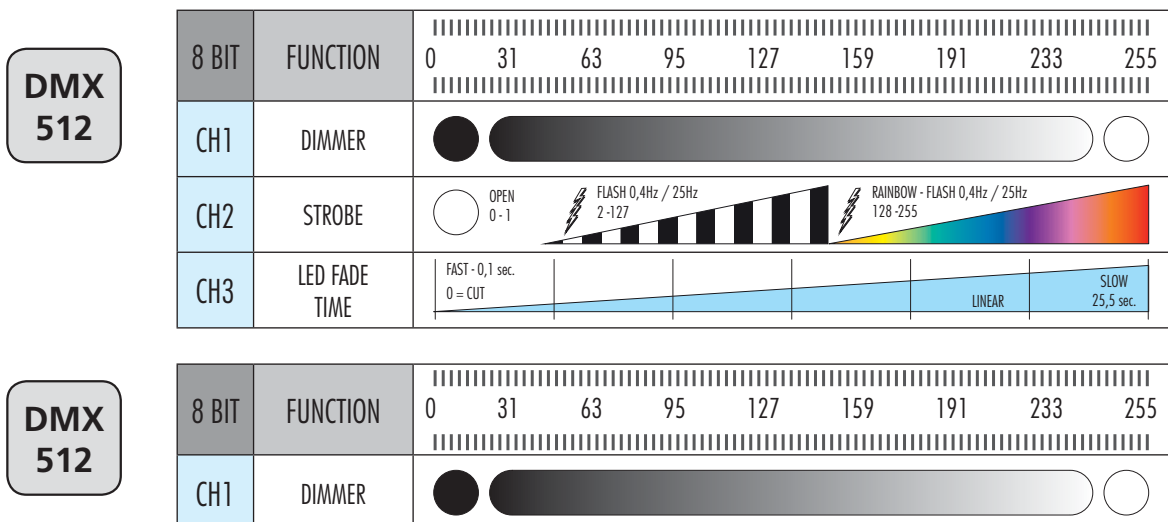

OPTIONAL CONNECTION TO DMX LINE / CONNESSIONE OPZIONALE ALLA LINEA DMX

- (*) **DMX line for White Balance version.** (setting 4ch, 2ch or 1ch)

- (*) **linea DMX versione White balance .** (settaggio 4ch, 2ch o 1ch)

DMX 512	8 BIT	FUNCTION	0 31 63 95 127 159 191 233 255
	CH1	BALANCED WHITE	
	CH2	DIMMER	
	CH3	STROBE	
	CH4	LED FADE TIME	

DMX 512	8 BIT	FUNCTION	0 31 63 95 127 159 191 233 255
	CH1	BALANCED WHITE	
	CH2	DIMMER	

DMX 512	8 BIT	FUNCTION	0 31 63 95 127 159 191 233 255
	CH1	BALANCED WHITE	

ARCHIBAR SL200 STANDARD VERSION 90cm - PHYSICAL / DIMENSIONI

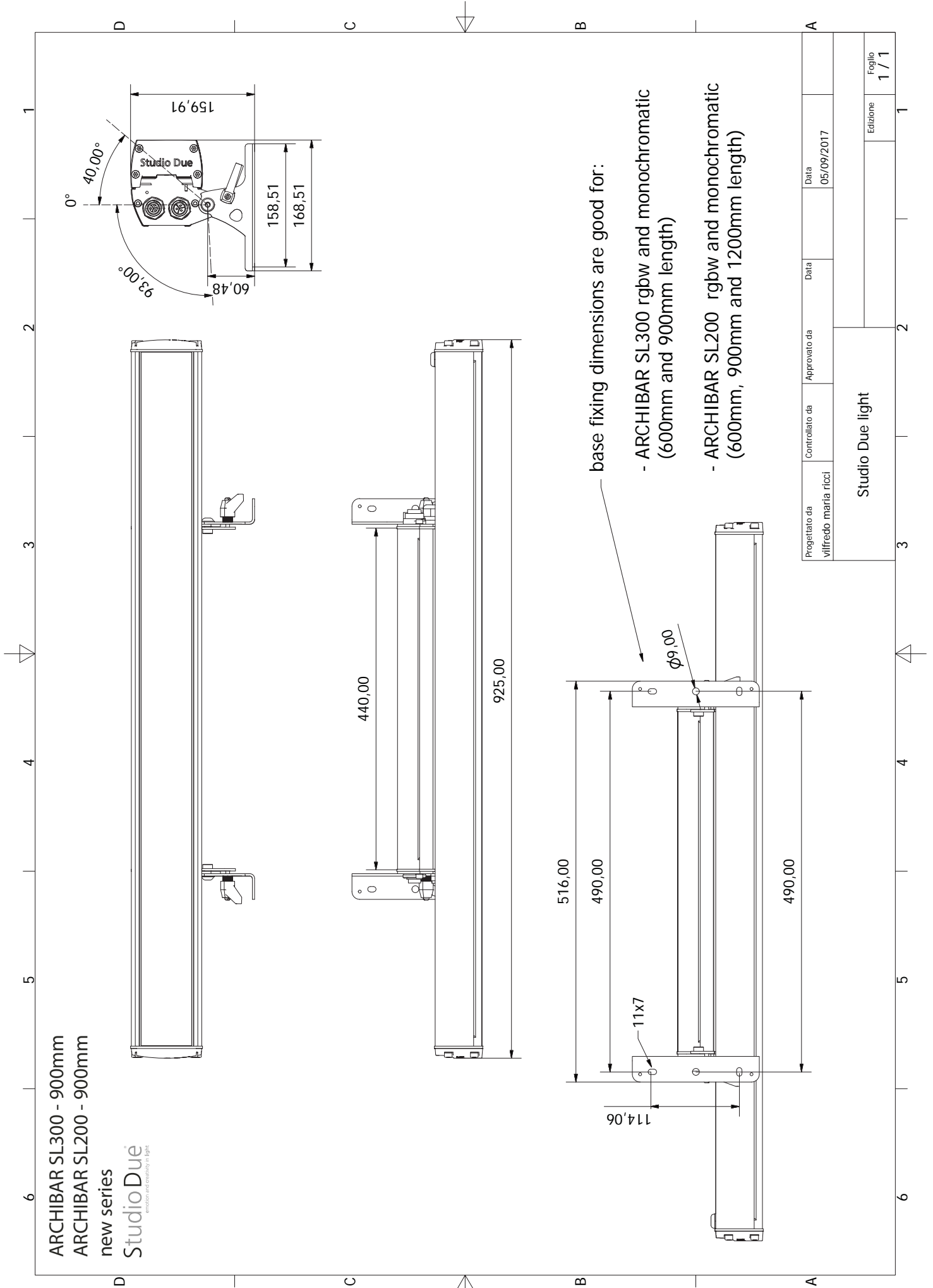

Progettato da vifredo maria ricci	Controllato da	Approvato da	Data 05/09/2017
Studio Due light			
Edizione			Foglio 1 / 1

Dichiarazione CE di conformità

Declaration CE of conformity

La ditta: STUDIO DUE light s.r.l.
The firm: Strada Poggino, 100
01100 VITERBO
ITALY

dichiara sotto la propria responsabilità che il prodotto:
declare under our sole responsibility that the product:

ARCHIBAR SL200 MONOCHROMATIC IP67
codice 15181 (all series: 60-90-120-150cm)

è conforme alle norme: CE
is in conformity with the standard: CE

EN 60598-1 Ed. VII (CEI 34-23 Ed. II)
EN 60598-2-17 Ed. II (CEI 34-38 Ed. II)

CEI EN 61000-3-2	CEI EN 55013	CEI EN 61000-4-2	CEI EN 61000-4-11
CEI EN 61000-3-3	CEI EN 55014-1	CEI EN 61000-4-4	CEI EN 55103-1
CEI EN 60065	CEI EN 55013-1	CEI EN 61000-4-5	CEI EN 55103-2
CEI EN 55022	CEI EN 55015	CEI EN 61000-4-6	
CEI EN 55011		CEI EN 61000-4-3	

e quindi ai requisiti essenziali delle Direttive:
and therefore according to essential requirement of Directives:

LV 73/23 AND 93/68 EEC
EMC 89/336 AND 93/68 EEC

Data di apposizione CE : 15
Date of CE marking : 15

VITERBO, 16/11/2015

PAOLO SENSI
General Manager

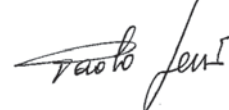

Dichiarazione CE di conformità Declaration CE of conformity

La ditta: STUDIO DUE light s.r.l.
The firm: Strada Poggino, 100
 01100 VITERBO
 ITALY

dichiara sotto la propria responsabilità che il prodotto:
declare under our sole responsibility that the product:

ARCHIBAR SL200 WHITE BALANCE IP67
codice 15182 (all series: 60-90-120-150cm)

è conforme alle norme: CE
is in conformity with the standard: CE

EN 60598-1 Ed. VII (CEI 34-23 Ed. II)
EN 60598-2-17 Ed. II (CEI 34-38 Ed. II)

CEI EN 61000-3-2	CEI EN 55013	CEI EN 61000-4-2	CEI EN 61000-4-11
CEI EN 61000-3-3	CEI EN 55014-1	CEI EN 61000-4-4	CEI EN 55103-1
CEI EN 60065	CEI EN 55013-1	CEI EN 61000-4-5	CEI EN 55103-2
CEI EN 55022	CEI EN 55015	CEI EN 61000-4-6	
CEI EN 55011		CEI EN 61000-4-3	

e quindi ai requisiti essenziali delle Direttive:
and therefore according to essential requirement of Directives:

LV 73/23 AND 93/68 EEC
EMC 89/336 AND 93/68 EEC

Data di apposizione CE : 15
Date of CE marking :

VITERBO, 16/11/2015

PAOLO SENSI
General Manager

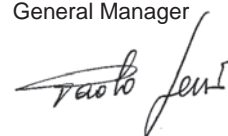

WARRANTY CARD

Studio Due

Company name:

Mr./Mrs./Miss:

Address:

Tel. or E-mail :

Dealer:

SALE CONDITIONS

1) Price quoted are not inclusive of lamp and package.
Package charge is 2% on the net price for all the items.
These prices should be subject to possible variations for eventual rises of production costs or duties.
Claims for possible damages during the freight, must be notified to the carrier.
Any claim must be notified within 8 days from the receipt of the goods.
The buyer is responsible of the right installation and use of the apparatus.
All the apparatuses are guaranteed for one year against defects of manufacture or materials.
Defects and breakages caused by wrong connection or use of the apparatuses are not subject to guarantee.
The lamp is excluded from the warranty.
For any dispute is competent the Tribunal of Viterbo.

CONDIZIONI DI VENDITA

1) I prezzi riportati sono esclusi di IVA, lampada ed imballaggio.
Il costo di imballaggio è del 2% sul prezzo netto per tutti gli articoli.
Detti prezzi possono essere soggetti a possibili variazioni per eventuali aumenti dei costi di produzione o imposte.
La merce viaggia a rischio e pericolo del committente, anche se in porto franco.
Reclami per possibili danni durante il trasporto, dovranno essere fatti esclusivamente al vettore.
Eventuali osservazioni sulle merci ricevute dovranno esserci notificate entro e non oltre 8 giorni dal ricevimento delle medesime.
Sui ritardi dei pagamenti verrà conteggiato l'interesse commerciale.
L'acquirente si impegna a comunicare la propria esatta ragione sociale e partita IVA al momento dell'ordine e sotto la propria responsabilità di verificarla in fattura.
L'acquirente è responsabile della corretta installazione ed uso delle apparecchiature.
Tutte le apparecchiature godono della garanzia di un anno contro difetti di fabbricazione o di materiali, sono esclusi dalla garanzia danni derivanti da un cattivo uso o installazione delle apparecchiature.
Le lampade restano comunque escluse dalla garanzia.
Per ogni controversia è competente il Foro di Viterbo.

Studio Due[®]

emotion and creativity in light

Head Office: STUDIO DUE s.r.l. (I)

Str. Poggino, 100 - 01100 Viterbo (Italy)
tel. +39.0761.352520
fax +39.0761.352653
info@studiodue.com

STUDIO DUE (UK)

3 Encon Court Owl Close
Moulton Park Industrial Estate
Northampton England UK - NN3 6 HZ
tel. +44.1933.650.820
info@studiodue.co.uk

www.studiodue.com
for technical info
service@studiodue.com