

Studio Due[®]

emotion and creativity in light

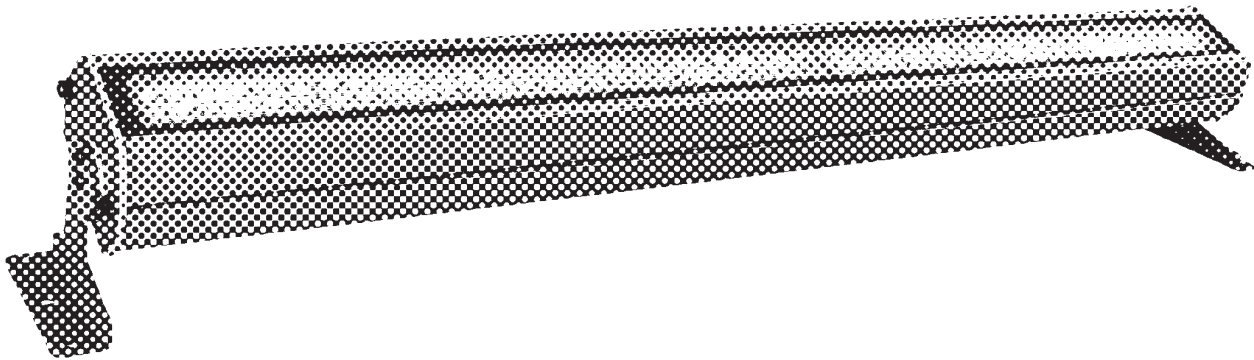

Archibar - ST 70
rgb+w

User manual for art. 1516
Manuale d'uso per art. 1516

this page is intentionally left blank / questa pagina è stata lasciata intenzionalmente bianca

INDEX

Page 4 - Safety informations / Informazioni di sicurezza

Page 5 - Introduction / Introduzione

Page 6 - Technical features / Caratteristiche tecniche

Page 7 - Example of connection DMX controller-fixtures / Esempio di collegamento centralina DMX-fari

Page 8 - Main supply connection / Collegamento fonte di alimentazione

Page 9 - DMX signal connection / Collegamento segnale DMX

Page 9 - Rear view fixture connections / Vista posteriore connessioni apparecchio

Page 10 - Setup and configuration of DRS Setup - Configurazione del DRS Setup

Page 12 - Menu list / Lista menu

Page 13 - DMX Listing / Lista dei canali DMX

Page 15 - Built in programs / Lista dei giochi

Page 16 - Physical / Dimensioni

Page 17 - CE standards / Certificazioni CE

Page 18 - Warranty / Garanzia



version 60cm



standard version - 90cm

**WARNING****SAFETY INFORMATION (service personnel)**

READ ALL CAUTIONS AND WARNINGS PRIOR TO OPERATE THIS EQUIPMENT.
INSTRUCTION TO PREVENT INJURY OR DAMAGE DUE TO ELECTRIC SHOCK, FIRE, MECHANICAL HAZARDS,
DANGEROUS MATTERS.

•PROTECTION AGAINST DANGEROUS MATTERS

At the end of its life, must be collected separately. It shouldn't be thrown as urban waste and neither released in the environment.

It must be collected from the nearest special waste collection point or consigned to your dealer that provides the service. The incorrect waste disposal can damage the environment and the people for the presence of dangerous substances. Sanctions are provided for an unauthorized disposal.

**•PROTECTION AGAINST FIRE**

- 1) Maintain minimum distance of 0.2 meter from walls or any other type flammable surfaces.
- 2) Maintain minimum distance of 0,2 meter to lighted objects .
- 3) Replace fuses (if present) only with the specified type and rating.
- 4) Do not install the fixture close to heat sources. Do not lay the connection cable on the fixture when it is warm.
- 5) Fixture designed to be installed on normally flammable surfaces.

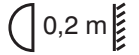
**•PROTECTION AGAINST ELECTRIC SHOCK**

- 1) **This equipment must be earthed.**
- 2) Class I equipment. The power supply cord includes a protective earthing conductor as part of the cord.
- 3) Disconnect power before servicing (service personnel).

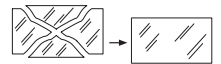
**•PROTECTION AGAINST MECHANICAL HAZARDS**

- 1) Use secondary safety chain when fixing this equipment.
- 2) Equipment surface may reach temperature up to 75°C.
- 3) The protection screens and the lenses must be replaced with genuine parts only if they are visibly damaged and their effectiveness has been reduced, for example, by cracks or deep scratches.

**IMPORTANTE****INFORMAZIONI DI SICUREZZA (personale di servizio)**

LEGGERE ATTENTAMENTE TUTTI GLI AVVERTIMENTI PRIMA DI COMPIERE QUALUNQUE OPERAZIONE SU QUESTO APPARECCHIO. ISTRUZIONI PER PREVENIRE LESIONI O DANNI DOVUTI AL FUOCO, ALLE SCOSSE ELETTRICHE, AI RISCHI MECCANICI ED A SOSTANZE PERICOLOSE.

•PROTEZIONE CONTRO SOSTANZE PERICOLOSE

A fine vita è oggetto di raccolta separata, non gettare nei comuni cassonetti di rifiuti urbani, né tantomeno nell'ambiente. Può essere consegnato presso gli appositi centri di raccolta differenziata predisposti dalle amministrazioni comunali, oppure presso i rivenditori che forniscono questo servizio. Lo smaltimento errato può causare danni alle persone e all'ambiente per la possibile presenza di sostanze pericolose. Sono previste sanzioni in caso di smaltimento abusivo dei suddetti prodotti.

**•PROTEZIONE CONTRO IL FUOCO**

- 1) Mantenere la distanza minima di 0.2 metri da pareti ed altre superfici infiammabili.
- 2) Mantenere la distanza minima di 0,2 metri dagli oggetti illuminati.
- 3) Sostituire i fusibili (se presenti) solo con altri dello stesso tipo e valore.
- 4) Non installare il faro vicino fonti di calore. Non appoggiare il cavo di connessione sul faro quando questo è caldo.
- 5) Questo apparecchio è adatto per il montaggio su superfici normalmente infiammabili.

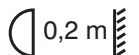
**•PROTEZIONE CONTRO SCOSSE ELETTRICHE**

- 1) **Questo apparecchio necessita di messa a terra.**
- 2) Apparecchio di Classe I. Il conduttore di protezione deve far parte del cavo di alimentazione.
- 3) Disconnettere l'alimentazione prima di aprire l'apparecchio (personale di servizio).

**•PROTEZIONE CONTRO RISCHI MECCANICI**

- 1) Usare la catena di sicurezza supplementare quando installate il faro.
- 2) La temperatura dell'apparecchio può raggiungere 75°C.
- 3) Gli schermi di protezione e le lenti devono essere sostituiti sempre con ricambi originali se sono visibilmente danneggiati e se la loro efficacia è stata ridotta, per esempio, da fessure o incisioni profonde.



INTRODUCTION

Thanks for using Archibar ST70 RGB+W.

The ARCHIBAR ST70 RGB+W it's suitable for applications where the aim it to be seen from far.

This kind of LED strip bar is then suitable for accent lighting and is available in double light source, RGB+W and only WHITE.

Available in 4 different measures:

- Standard 90 cm.
- On request 60 - 120 - 150 cm

- Standard fixture colour finishing is grey. Optional black and white (art. FX-COLOUR).

- **Art. 1516 Archibar ST 70 RGB+W**

To obtain the best performances and for a correct functioning of this unit for the years to come, we suggest you to read carefully this manual before connecting or putting the fixture into use. By doing so you will gain experience with its commands and connections and you will be easily able to use it.

YOUR REFERENCE

Always remember to give the serial number and to specify the model any time you address the seller for information or assistance.

BASIC KIT

- Projector
- n.2 LLT ø 19 connectors 3 pin male and female (without cable) - Main in/out
- n.2 LLT ø 14 connectors 3 pin male and female (without cable) - DMX in/out
- User manual
- Studio Due warranty
- CE standards

**WARNING**

Check that the fixture has not been damaged during transport. If it has been damaged or it does not work, address the seller. Whether the fixture has been shipped to you directly, please contact the shipping company. Only the consignee (person or company) can claim for these damages.

INTRODUZIONE

Vi ringraziamo per l' utilizzo del nostro Archibar ST70 RGB+W.

Archibar ST70 RGB + W è adatto per applicazioni in cui si deve illuminare oggetti da lontano.

Questo tipo di strip bar LED è quindi adatto per l'illuminazione d'accento ed è disponibile in doppia fonte di luce, RGB+W e solo BIANCO.

Disponibile in 4 diverse misure:

- standard 90 cm.
- a richiesta 60 - 120 - 150 cm

- finitura standard colore grigio. Opzionale nero e bianco (art. FX-COLORI).

- **Art. 1516 Archibar ST 70 RGB+W**

Per ottenere il meglio delle prestazioni ed un corretto funzionamento negli anni di questa unità, Vi consigliamo di leggere attentamente questo manuale prima di collegarla e metterla in uso. In questo modo acquisirete familiarità con i suoi comandi e collegamenti affinché possiate utilizzarla facilmente.

VOSTRA REFERENZA

Citate sempre il numero del modello e di serie ogni volta che Vi rivolgete al vostro rivenditore per informazioni o assistenza.

CONFEZIONE BASE

- Proiettore
- n.2 connettori LLT ø 19 a 3 pin maschio e femmina (senza cavo) - Rete in/out
- n.2 connettori LLT ø 14 a 3 pin maschio e femmina (senza cavo) - DMX in/out
- Manuale d'uso
- Garanzia Studio Due
- Dichiarazione CE

**IMPORTANTE**

Controllate che l'apparecchio non abbia subito alcun danno durante il trasporto.

Se avesse subito dei danni o se non dovesse funzionare, rivolgetevi al vostro rivenditore.

Se l'apparecchio vi è stato spedito direttamente, rivolgetevi subito alla ditta di trasporto.

Solo il destinatario (la persona o ditta ricevente l'apparecchio) può reclamare per questo tipo di danni.

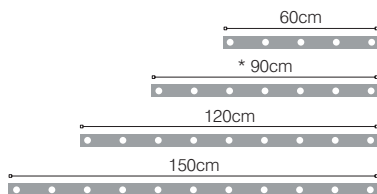

standard 90cm

• **SOURCE**

n. 108 RGB LEDs + n. 54 White LEDs
Total out lumen:
R 360lm, G 600lm, B 150lm, W 1200lm

Total light power: 30W

• **OPTIC**

120°

• **TILT**

Manual 160°

• **CONTROL**

Standard interface: RS-485

Protocol: USITT DMX 512

• **CONNECTIONS**

Signal: 3pin IP 67 connector (male-female)

possibility to link up to 32 devices in chain

Main Power: 3pin IP 67 connector (male-female)

possibility to link up to 10 devices at 230V or 6 devices at 120V in chain.

• **SAFETY**

n. 2 eyebolts for safety chains

• **SETUP AND CONFIGURATION**

By DRS (remote control device)

Dedicated DMX channel for white balance

DMX or Auto mode with Master-Slave function

Halogen simulation

CYM simulation

Flicker-free function

Smooth dimming function

• **IP 67 RATING PROTECTION**

• **POWER SUPPLY**

Voltage range: 100-240VAC

Frequency range: 47-63Hz

Active Power factor:

PF>0.6/230VAC

Current:

0.38A@230VAC, 0.64A@120V

Power: 45W

Fuse T3,15A (inside fixture)

• **DMX CHANNELS**

9CH mode, 6CH mode, 5CH mode, 4CH mode

• **PHYSICAL**

WxDxH: 954 x 73,4 x 91,4 mm (dimension of profile)

Weight: 3,8 Kg.

EXAMPLE OF CONNECTION DMX CONTROLLER - FIXTURES / ESEMPIO DI COLLEGAMENTO CENTRALINA - FARI

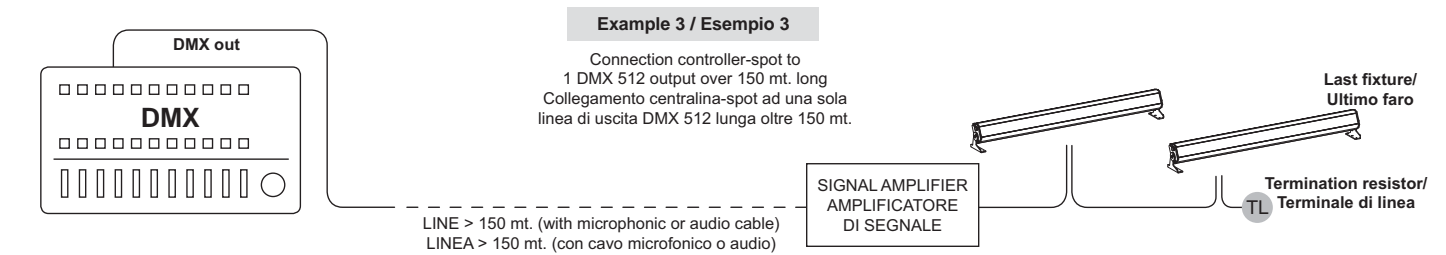
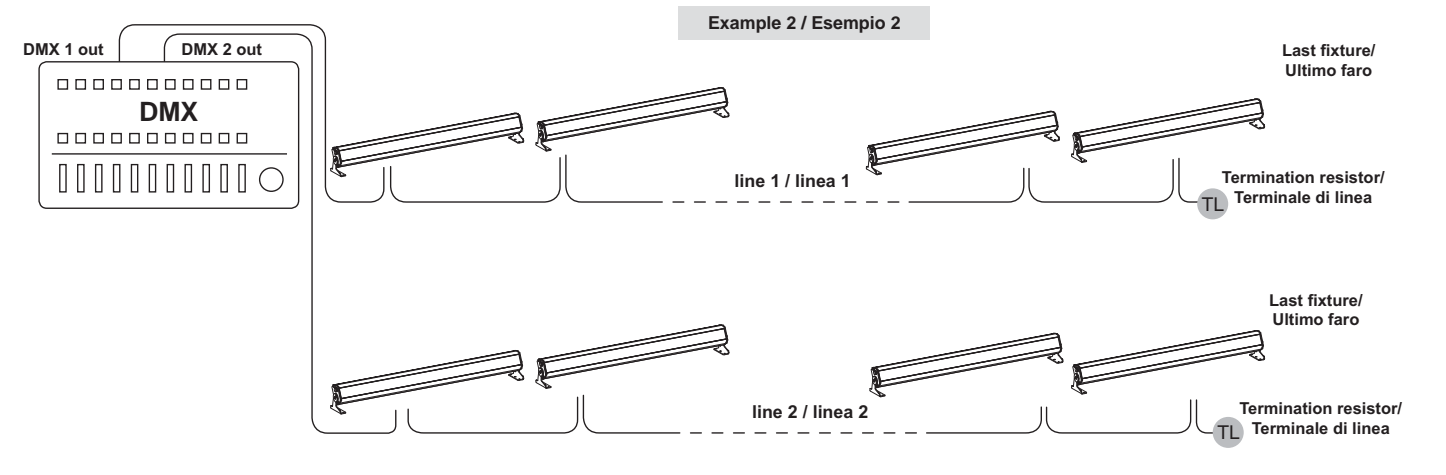
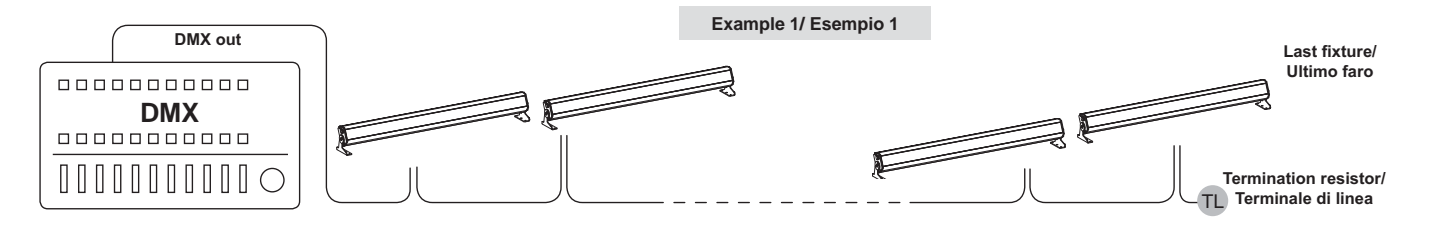

NORMAL AND MASTER/SLAVE FUNCTIONS / FUNZIONI NORMAL E MASTER/SLAVE

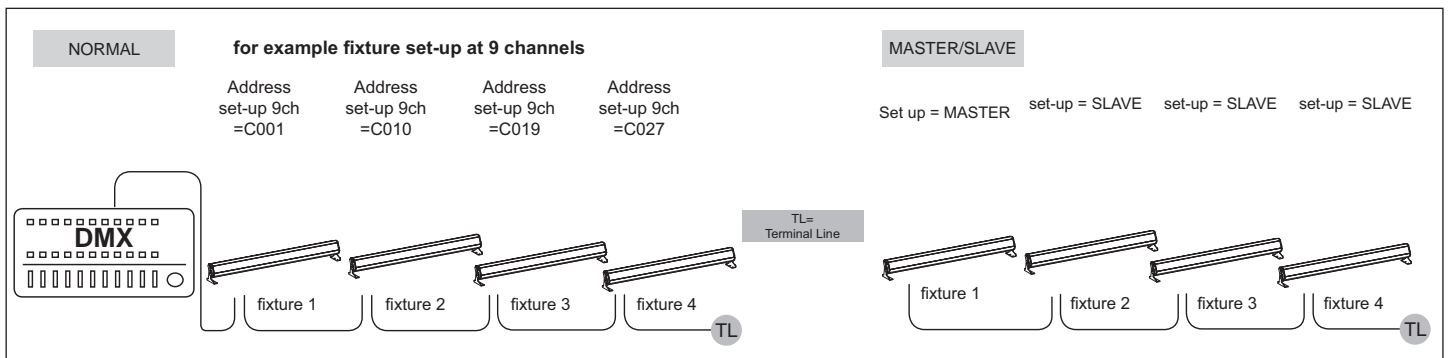

CONNECTION TO THE MAIN POWER / CONNESSIONE ALLA RETE ELETTRICA

eng

This equipment must be earthed.

Class I equipment. The power supply cord includes a protective earthing conductor as part of the cord.

IMPORTANT: to ensure the IP67 protection rating, in case of replacement of the conductor cable, refer to the CONDUCTOR SIZE TABLE

ita

Questo apparecchio necessita di messa a terra.

Apparecchio di Classe I. Il conduttore di protezione deve far parte del cavo di alimentazione.

IMPORTANTE: per garantire il grado di protezione IP67, in caso di sostituzione del cavo di alimentazione, fare riferimento alla TABELLA SEZIONE CONDUTTORE.



WARNING

HIGH VOLTAGE!

Always disconnect the mains supply before access to the connection area.

ALTA TENSIONE!

Scollegare sempre l'alimentazione prima di aprire il vano dei collegamenti.

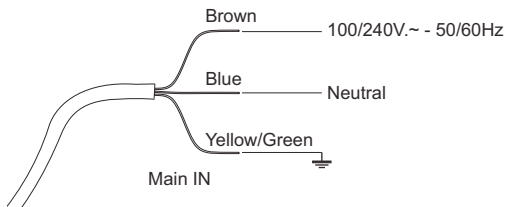

**POWER INPUT/
INGRESSO ALIMENTAZIONE Ø 6 - 12mm**

CONDUCTOR SIZES / SEZIONE CONDUTTORE (length / lunghezza < 20mt.)	
MAINS VOLTAGE	CROSS SELECTIONAL AREAS
230V	3X1 mm ² (minimum)

MAIN IN/OUT
Ingresso/uscita rete

ø 19mm
Female connector
Connettore femmina

ø 19mm
Male connector
Connettore maschio

PIN	SIGNAL
(L)	Line
(N)	Neutral
(G)	Ground

DMX SIGNAL CONNECTION / CONNESSIONE SEGNALE DMX



DMX IN (male)
Ingresso DMX (maschio)

DMX OUT (female)
Uscita DMX (femmina)

CONNECTION TO THE DMX SIGNAL / CONNESSIONE AL SEGNALE DMX

eng

DMX TERMINAL LINE

The wrong connection of the terminal line or its non-connection are probably the most frequent reasons for the defective functioning of the DMX line. The terminator is a terminal resistor fitted at the end of the cable furthest from the transmitter.

The terminal resistor should have the same value as the impedance of the connection cable.

We suggest to use a terminal with a 120 Ohm resistor.

It is recommended that all DMX 512 systems have the terminal resistor fitted in the DMX output of the last fixture.

ita

TERMINALE LINEA DMX

L'incorretto o il mancato collegamento del terminale di linea è probabilmente la più comune causa del difettoso funzionamento della linea DMX. Il terminale di linea DMX consiste in una resistenza posta alla fine della linea.

La resistenza terminale dovrebbe avere idealmente lo stesso valore dell'impedenza del cavo di collegamento.

Noi consigliamo di usare come terminale una resistenza da 120 Ohm.

E' raccomandato per tutti i sistemi DMX 512 inserire il terminale di linea nel connettore uscita DMX dell'ultimo apparecchio collegato.



ø 14mm connector

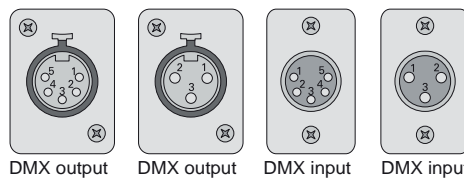

PIN		
1	SHIELD	GROUND/RETURN/OV
2	INNER CONDUCTOR	DATA COMPLEMENT (-, INVERTED)
3	INNER CONDUCTOR	DATA TRUE (+, NON INVERTED)

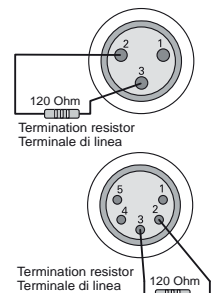

SETUP and CONFIGURATION by DRS - DMX REMOTE SETUP
SETTAGGIO e CONFIGURAZIONE tramite DRS - DMX REMOTE SETUP

eng

The DRS it's a new concept of professional LED Lighting fixtures suitable for outdoor permanent installations. The LED Lighting fixtures can be driven via DMX through a specific electronic device, the DRS DMX Remote Setup, that grant the possibility to set up the scenarios and the games remotely. These LED Lighting fixtures have installed on board a series of programs including the stand alone function.

The DRS is a simple set up commander that linked with the DMX input of a LED Lighting fixture allow to program all the functions of the luminaire.

It's than possible to assign the DMX channel or use the Master/Slave function.

The device is powered through battery.

ita

DRS è il nuovo concetto dell'illuminazione LED per uso professionale nelle installazioni esterne permanenti.

Gli apparecchi LED possono essere controllati e configurati tramite uno specifico controller: il DRS, DMX Remote Setup, il quale consente di programmare e configurare scene e giochi di luce in modalità remota.

Questi apparecchi LED hanno installati a bordo una serie di giochi che includono la funzione stand alone.

Il DRS, DMX Remote Setup, è un semplice set-up commander che collegato via DMX ad un'apparecchio consente la sua programmazione e configurazione.







E' possibile assegnare agli apparecchi collegati i canali DMX o utilizzzare la funzione Master/Slave.

Il DRS è alimentato a batterie.







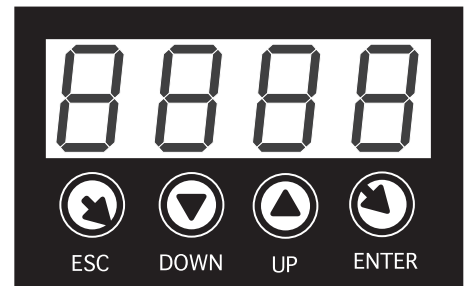

DRS (DMX Remote Setup) FUNCTIONING

To make the set-up of the various fixture parameter, proceed as follow:

- Disconnect the fixture to set-up from the other DMX/RDM devices
- Connect the DMX cable of the fixture to the DRS commander
-  Switch on the DRS commander and wait for the **8888** sign
-  If the DRS commander detects a compatible DRS device, displays shortly the **Conn** written and afterwards, displays the name of the fixture and its software version.
-  If the DRS commander don't detects any compatible DRS device or is present any malfunction, the display shows the **SCAn** written
-  When the detection sequence is finished, the display shows the first menu
-  The UP/DOWN buttons allow to scroll forward/backward the menu list
-  The ENTER button allow to confirm the selected option (if the parameter is flashing)
-  The ESC button allow to delete the operation and return to a previous menu level

**FUNZIONAMENTO DI BASE DEL DRS (DMX Remote Setup)**



Per effettuare la programmazione dei vari parametri di un apparecchio, è necessario procedere come segue:

- Disconnettere l'apparecchio da configurare da altri dispositivi DMX/RDM
- Collegare il cavo DMX dell'apparecchio da configurare, al programmatore DRS
-  Accendere il programmatore DRS ed attendere che visualizzi la scritta **8888**
-  Se il programmatore DRS individua un dispositivo DRS compatibile, visualizza per qualche istante la scritta **Conn** e, successivamente, visualizza il nome dell'apparecchio e la relativa versione software
-  Se il programmatore DRS non individua alcun dispositivo DRS compatibile o è presente qualche malfunzionamento il display visualizzerà la scritta **SCAn**
-  Una volta terminata la sequenza di riconoscimento, viene visualizzato il primo menu dell'apparecchio
-  I pulsanti UP/DOWN permettono di scorrere la lista dei menu
-  Il pulsante ENTER permettere di entrare in un menu o di confermare una opzione in caso di lampeggio del parametro
-  Il pulsante ESC annulla una operazione o torna al livello di menu inferiore.

MENU' LIST / ELENCO MENU'

Switching on the fixture you can see the model and the software version. For example:
All'accensione, viene visualizzato il modello di apparecchio e la versione software. Per esempio:

--> Archibar 70 rGbU --> 2_00
than it's shown the fist menu
poi viene visualizzato il primo menu

Address (Addr)		Imposta l'indirizzo DMX Set the DMX address
Auto Mode (ModE)		Imposta la modalità DMX, SLAVE o MASTER Set the DMX, SLAVE or MASTER mode (no, SL, Pr01...Prxx)
Auto Speed (PrSP)		Imposta la velocità di esecuzione dei giochi interni Set the preset execution speed (-400%...+400%)
N. Channels (nChn)		Imposta il numero di canali DMX dell'apparecchio Set the DMX channels of the fixture (9, 6, 5, 4)
Wireless enable (ULEn)		Enable or disable the wireless reception Consente o non consente la ricezione wireless (ON / OFF) The cable reception is disabled / La ricezione via cavo viene disabilita
Wireless unlink (ULPA)		Remove the link from the fixture to the associated transmitter (PA?) Elimina il link tra l'apparecchio e il trasmettitore al quale è stato associato
Smooth Dimming (SMth)		Imposta il tipo di interpolazione per la funzione smooth dimming Set the interpolation type for the smooth dimming function (OFF, Sd1, Sd2, Sd3)
Halogen Simulation (HALS)		Imposta il funzionamento della modalità simulazione lampada alogena Set the alogen simulation function mode (OFF, Mod1, Mod2)
Flicker free function (FLcr)		from 2.09 software version / dalla versione software 2.09 Select the value f1 .. f2 Selezionate il valore desiderato f1 .. f2
Test (tEst)		Abilita il test dell'apparecchio ed esegue un programma di fabbrica per verificarne il funzionamento Enables the test of the fixture and execute a factory program to check the right functioning (OFF, On)
Reset (rSEt)		Esegue un reset della parte elettronica Execute a reset of the electronic section
Format (FrMt)		Ripristina le impostazioni di fabbrica (Viene chiesta conferma) Restore the factory setting (Require confirmation)

DMX CHANNELS / CANALI DMX

9 Channels mode

Modalità 9 Canali

CH1: Red
 CH2: Green
 CH3: Blue
 CH4: White
 CH5: Strobe
 CH6: Dimmer
 CH7: Led Fade Time
 CH8: Rainbow
 CH9: Fix White (Balanced White)

6 Channels mode

Modalità 6 Canali

CH1: Red
 CH2: Green
 CH3: Blue
 CH4: White
 CH5: Dimmer
 CH6: Rainbow

5 Channels mode

Modalità 5 Canali

CH1: Red
 CH2: Green
 CH3: Blue
 CH4: White
 CH5: Dimmer

4 Channels mode

Modalità 4 Canali

CH1: Red
 CH2: Green
 CH3: Blue
 CH4: White

9 Channels mode with CYM emulation

Modalità 9 Canali con emulazione CYM

CH1: Cyan
 CH2: Yellow
 CH3: Magenta
 CH4: White
 CH5: Strobe
 CH6: Dimmer
 CH7: Led Fade Time
 CH8: Rainbow
 CH9: Fix White (Balanced White)

6 Channels mode with CYM emulation

Modalità 6 Canali con emulazione CYM

CH1: Cyan
 CH2: Yellow
 CH3: Magenta
 CH4: White
 CH5: Dimmer
 CH6: Rainbow

5 Channels mode with CYM emulation

Modalità 5 Canali con emulazione CYM

CH1: Cyan
 CH2: Yellow
 CH3: Magenta
 CH4: White
 CH5: Dimmer

4 Channels mode with CYM emulation

Modalità 4 Canali con emulazione CYM

CH1: Cyan
 CH2: Yellow
 CH3: Magenta
 CH4: White

DMX Channels list 9Ch / Lista dei canali DMX 9Ch

8bit	FUNCTION	DMX Address									
		0	31	63	95	127	159	191	223	255	
Ch1	RED	[Color gradient from black to red]									
Ch2	GREEN	[Color gradient from black to green]									
Ch3	BLUE	[Color gradient from black to blue]									
Ch4	WHITE	[Color gradient from black to white]									
Ch5	Strobe	0-1: Open Flash 0,4Hz / 25Hz (2-127) Rainbow-Flash 0,4Hz / 25Hz (128-255)									
Ch6	Dimmer	[Color gradient from black to white]									
Ch7	Led fade time	0=CUT 0,1 sec. FAST LINEAR 25,5 sec. SLOW									
Ch8	Rainbow	[Rainbow color spectrum]									
Ch9	Balanced white	0-15: normal 16-255: [Color gradient from white to blue]									

DMX Channels list 6Ch / Lista dei canali DMX 6Ch

8bit	FUNCTION	0 31 63 95 127 159 191 223 255									
		[Checkered bar]									
Ch1	RED	[Color gradient from black to red]									
Ch2	GREEN	[Color gradient from black to green]									
Ch3	BLUE	[Color gradient from black to blue]									
Ch4	WHITE	[Color gradient from black to white]									
Ch5	Dimmer	[Color gradient from black to white]									
Ch6	Rainbow	[Rainbow color gradient]									

DMX Channels list 5Ch / Lista dei canali DMX 5Ch

8bit	FUNCTION	0 31 63 95 127 159 191 223 255									
		[Checkered bar]									
Ch1	RED	[Color gradient from black to red]									
Ch2	GREEN	[Color gradient from black to green]									
Ch3	BLUE	[Color gradient from black to blue]									
Ch4	WHITE	[Color gradient from black to white]									
Ch5	Dimmer	[Color gradient from black to white]									

DMX Channels list 4Ch / Lista dei canali DMX 4Ch

8bit	FUNCTION	0 31 63 95 127 159 191 223 255									
		[Checkered bar]									
Ch1	RED	[Color gradient from black to red]									
Ch2	GREEN	[Color gradient from black to green]									
Ch3	BLUE	[Color gradient from black to blue]									
Ch4	WHITE	[Color gradient from black to white]									

BUILT IN PROGRAMS / LISTA DEI GIOCHI

Here below the list of 24 preset of the fixture.
Qui di seguito la lista dei 24 giochi presenti nell'apparecchio.

Preset 1	Fixed RED
Preset 2	Fixed GREEN
Preset 3	Fixed BLUE
Preset 4	Fixed WHITE (w)
Preset 5	Fixed MAGENTA
Preset 6	Fixed YELLOW
Preset 7	Fixed CYAN
Preset 8	COLOR CHANGE FAST (Red, Green, Blue, Magenta, Yellow, Cyan, White) Color change no fade
Preset 9	COLOR CHANGE SLOW (Red, Green, Blue, Magenta, Yellow, Cyan, White) Color change with 2,5 sec. fade
Preset 10	RAINBOW SLOW
Preset 11	RAINBOW MID
Preset 12	RAINBOW FAST
Preset 13 to	WHITE BALANCE (from cool)
Preset 18	WHITE BALANCE (to warm)
Preset 19 to	SIMULATION SODIUM lamps (yellow type - reddish)
Preset 24	SIMULATION SODIUM lamps (yellow type - yellowish)



Click on the QR Code with your smartphone
to go directly to the website

Clicca sul codice QR con il tuo smartphone
per accedere
direttamente al sito web

STUDIODOUE light s.r.l.
str. Poggino, 100 - 01100 VITERBO ITALY - tel. +39 0761 352520 - fax +39 0761 352653

<http://www.studiodue.com> E-Mail: info@studiodue.com - service@studiodue.com

PHYSICAL / DIMENSIONI



Dichiarazione CE di conformità Declaration CE of conformity

La ditta: STUDIO DUE light s.r.l.
The firm: Strada Poggino, 100
01100 VITERBO
ITALY

dichiara sotto la propria responsabilità che il prodotto:
declare under our sole responsibility that the product:

ARCHIBAR ST70 RGB+W IP67
codice 1516 (all series: 60-90-120-150cm)

è conforme alle norme: CE
is in conformity with the standard: CE

EN 60598-1 Ed. VII (CEI 34-23 Ed. II)
EN 60598-2-17 Ed. II (CEI 34-38 Ed. II)

CEI EN 61000-3-2	CEI EN 55013	CEI EN 61000-4-2	CEI EN 61000-4-11
CEI EN 61000-3-3	CEI EN 55014-1	CEI EN 61000-4-4	CEI EN 55103-1
CEI EN 60065	CEI EN 55013-1	CEI EN 61000-4-5	CEI EN 55103-2
CEI EN 55022	CEI EN 55015	CEI EN 61000-4-6	
CEI EN 55011		CEI EN 61000-4-3	

e quindi ai requisiti essenziali delle Direttive:
and therefore according to essential requirement of Directives:

LV 73/23 AND 93/68 EEC
EMC 89/336 AND 93/68 EEC

Data di apposizione CE : 15
Date of CE marking : 15

VITERBO, 30/09/2015

PAOLO SENSI
General Manager

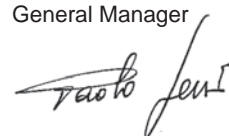

WARRANTY CARD

Studio Due®

Company name:

Mr./Mrs./Miss:

Address:

Tel. or E-mail :

Dealer:

SALE CONDITIONS

1) Price quoted are not inclusive of lamp and package.
Package charge is 2% on the net price for all the items.
These prices should be subject to possible variations for eventual rises of production costs or duties.
Claims for possible damages during the freight, must be notified to the carrier.
Any claim must be notified within 8 days from the receipt of the goods.
The buyer is responsible of the right installation and use of the apparatus.
All the apparatuses are guaranteed for one year against defects of manufacture or materials.
Defects and breakages caused by wrong connection or use of the apparatuses are not subject to guarantee.
The lamp is excluded from the warranty.
For any dispute is competent the Tribunal of Viterbo.

CONDIZIONI DI VENDITA

1) I prezzi riportati sono esclusi di IVA, lampada ed imballaggio.
Il costo di imballaggio è del 2% sul prezzo netto per tutti gli articoli.
Detti prezzi possono essere soggetti a possibili variazioni per eventuali aumenti dei costi di produzione o imposte.
La merce viaggia a rischio e pericolo del committente, anche se in porto franco.
Reclami per possibili danni durante il trasporto, dovranno essere fatti esclusivamente al vettore.
Eventuali osservazioni sulle merci ricevute dovranno esserci notificate entro e non oltre 8 giorni dal ricevimento delle medesime.
Sui ritardi dei pagamenti verrà conteggiato l'interesse commerciale.
L'acquirente si impegna a comunicare la propria esatta ragione sociale e partita IVA al momento dell'ordine e sotto la propria responsabilità di verificarla in fattura.
L'acquirente è responsabile della corretta installazione ed uso delle apparecchiature.
Tutte le apparecchiature godono della garanzia di un anno contro difetti di fabbricazione o di materiali, sono esclusi dalla garanzia danni derivanti da un cattivo uso o installazione delle apparecchiature.
Le lampade restano comunque escluse dalla garanzia.
Per ogni controversia è competente il Foro di Viterbo.

this page is intentionally left blank / questa pagina è stata lasciata intenzionalmente bianca

Studio Due[®]

emotion and creativity in light

Head Office: STUDIO DUE s.r.l. (I)

Str. Poggino, 100 - 01100 Viterbo (Italy)
tel. +39.0761.352520
fax +39.0761.352653
info@studiodue.com

STUDIO DUE (UK)

3 Encon Court Owl Close
Moulton Park Industrial Estate
Northampton England UK - NN3 6 HZ
tel. +44.1933.650.820
info@studiodue.co.uk

STUDIO DUE Far East LTD (HK)

Unit 8, 4/F, Harbour Centre Tower II,
8 Hok Cheung Street,
Hungghom, Kowloon Hong Kong.
tel. +852.29542141 fax +852.23302515
info@studiodue.com.hk

www.studiodue.com
for technical info
service@studiodue.com